

HITACHI
Inspire the Next

Prius
Note 200A

パソコン応用

応用操作 1

消費電力を節約する 2

パソコンを拡張する 3

セットアップする 4

日常のお手入れ 5

トラブルと思ったら 6

技術情報 7

付録

マニュアルをよく読み、保管してください。

■製品を使用する前に、安全上の説明をよく読み、十分理解してください。

■このマニュアルは、いつでも参照できるように、手近な所に保管してください。

重要なお知らせ

本書の内容の一部または全部を、無断で転載あるいは引用することを禁止します。

本書の内容については将来予告なしに変更することがあります。

本書の記述内容について万一ご不審な点や誤りなど、お気づきのことがありましたら、お買い求め先へご一報くださいますようお願いいたします。

本製品を運用した結果については前項にかかわらず責任を負いかねますので、あらかじめご了承ください。

パソコンの信頼性について

ご購入いただきましたパソコンは、一般事務用を意図して設計・製作されています。生命、財産に著しく影響のある高信頼性を要求される用途への使用は避けてください。このような使用に対する万一の事故に対し、弊社は一切責任を負いません。

高信頼性を必要とする場合には、別システムが必要です。弊社営業部門にご相談ください。

一般事務用パソコンが不適當な、高信頼性を必要とする用途例
・化学プラント制御、医療機器制御、緊急連絡制御など

規制、対策などについて

電波障害自主規制について

この装置は、情報処理装置等電波障害自主規制協議会 (VCCI) の基準に基づくクラス B 情報技術装置です。この装置は、家庭環境で使用することを目的としていますが、この装置がラジオやテレビジョン受信機に近接して使用されると、受信障害を引き起こすことがあります。取扱説明書に従って正しい取り扱いをしてください。

漏洩電流自主規制について

この装置は、社団法人 電子情報技術産業協会のパソコン業界基準 (PC-11-1988) に適合しています。

電源の瞬時電圧低下対策について

落雷等による電源の瞬時電圧低下に対して不都合が生じることがあります。電源の瞬時電圧低下対策としては、交流無停電電源装置等を使用されることをお勧めします (社団法人 電子情報技術産業協会のパーソナルコンピューターの瞬時電圧低下対策ガイドラインに基づく表示)

ENERGYSTAR[®] について

当社は国際エネルギースタープログラムの参加事業者として、本製品が国際エネルギースタープログラムの対象製品に関する基準を満たしていると判断します。

『国際エネルギースタープログラムは、コンピュータをはじめとしたオフィス機器の省エネルギー化推進のための国際的なプログラムです。このプログラムは、エネルギー消費を効率的に抑えるための機能を備えた製品の開発、普及の促進を目的としたもので、事業者の自主判断により参加することができる任意制度となっています。対象となる製品はコンピュータ、ディスプレイ、プリンタ、ファクシミリおよび複写機等のオフィス機器で、それぞれの基準ならびにマーク (ロゴ) は参加国間で統一されています。』

輸出規制について

本製品を輸出される場合には、外国為替及び外国貿易法の規制並びに米国輸出管理規制等外国の輸出関連法規をご確認の上、必要な手続きをお取りください。なお、ご不明な場合は、お問い合わせ先にお問い合わせください。

なお、この装置に付属する周辺機器やプレインストールされているソフトウェアも同じ扱いになります。

このマニュアルの使い方

パソコンを安全にお使いいただくためにパソコンをお使いいただく上で注意していただきたいことについて説明します。必ずお読みください。

1章 応用操作
画面や音量の調整、バッテリーの充電など、パソコンの応用操作について説明します。

2章 消費電力を節約する
パソコンの消費電力を節約するために必要な設定について説明します。

3章 パソコンを拡張する
パソコンに周辺機器を接続する方法を説明します。

4章 セットアップする
ご購入時にセットアップされていないアプリケーションのセットアップのしかたや、パソコンをご購入時の状態に戻す方法を説明します。

5章 日常のお手入れ
パソコンや周辺機器のお手入れについて説明します。

6章 トラブルと思ったら
パソコンの電源を入れたときにエラーメッセージが表示されたときは、この章をお読みください。



7章 技術情報
パソコンの仕様、有寿命部品やオプション情報について説明します。

付録
用語の解説やさくいんを記載しています。

マニュアルの表記

マークについて

マニュアルの中で使用している、マークの意味を説明します。

-  **重要** 重要事項や使用上の制限事項を示します。
-  **ヒント** パソコンを活用するためのヒントやアドバイスです。
-  **参照** 参照先を示します。

重要なお知らせ	
パソコンの信頼性について	
規制、対策などについて	
このマニュアルの使い方	.1
マニュアルの表記	.1
もくじ	.2
パソコンを安全にお使いいただくために	.5

1 章 応用操作

ディスプレイを調整する	14
ディスプレイの明るさを変える	14
ディスプレイの表示を変える	14
音量を調整する	18
パソコンの音量を調節する	18
Windows の音量を調整する	19
バッテリーの使い方	22
バッテリーパックの充電	22
バッテリーでの動作時間	23
バッテリーの容量を確認する	24
上手にバッテリーを使う	26
バッテリーパックの交換時期	28
バッテリーの使用について	29
パスワードを設定する	30
パスワードを設定する	32
設定したパスワードを変更する	34
パスワードを削除する	34
メール着信ランプを使う	35
メール着信ランプの設定	35

2 章 消費電力を節約する

節電機能とは	40
節電機能の種類	40
節電する	41
自動で節電する	41
すぐに節電	42
節電状態から復帰する	45
節電機能を使わないようにするとき	46
節電機能を使わないようにするとき	46
節電機能を使わないようにするには	46

3 章 パソコンを拡張する

周辺機器接続時に必要な設定	48
周辺機器と必要なケーブル類	49
使用できる周辺機器	49
プリンターを接続する	50
接続方法	50

プリンタードライバーのインストール方法	50
プリンタードライバーの削除方法	51
使用するプリンターの選択	52
USB 機器を接続する	53
接続方法	53
i.LINK 機器を接続する	54
接続の準備	54
接続方法	55
LAN を接続する	56
接続方法	56
PC カードを使う	57
挿入手順	57
取り出し手順	58
ディスプレイを接続する	60
接続方法	60
表示先を切り替える	60
マルチディスプレイ表示に変更する	62
同時表示に戻す	63
解像度	64
家庭用テレビを接続する	65
接続方法	65
テレビ画面の調整	67
ヘッドホン、マイクを接続する	68
接続方法	68
ドルビーヘッドホンで聴く	69
マイクを使って録音する	69
光デジタルオーディオ機器を接続する	71
接続方法	71
メモリーボードを取り付ける	72
増設作業時のお願い	72
メモリーボードとメモリーボードソケットの組み合わせかた	72
取り付け手順	73
取り外し手順	74
その他の周辺機器を取り付ける	75

4 章 セットアップする

ご購入時の状態に戻すには	78
作業の流れ	78
1 準備する	78
2 一括セットアップを行う	79
3 アプリケーションをセットアップする	84
アプリケーションのセットアップ	89
セットアップの前に	89
アプリケーションを削除する	91
アプリケーションのセットアップ	92
各アプリケーションの制限や設定	96
ドライバー、ユーティリティのセットアップ	99
セットアップ方法	99
Windows ファイルを追加セットアップする	105
パーティションの設定	106

5 章 日常のお手入れ

お手入れ	. 112
パソコン	. 112
液晶ディスプレイ	. 112
ディスクドライブのクリーニング	. 113
フロッピーディスク	. 113
CD-R/RW ドライブ、DVD-ROM&CD-R/RW マルチドライブ	. 113

6 章 トラブルと思ったら

電源を入れたときの異常	. 116
BIOS で解決する	. 118
BIOS メニューの立ち上げと終了	. 118
BIOS の設定をご購入時の状態に戻す	. 119
制限事項	. 121
パソコンおよび周辺機器を使用する環境について	. 121
パソコンおよび周辺機器の取り扱いについて	. 121
通信に関する制限	. 122
ディスプレイに関する制限	. 122
AC アダプターに関する制限	. 123
ハードディスクの容量表示について	. 124

7 章 技術情報

パソコン仕様一覧	. 126
周辺機器の仕様	. 130
CD-R/RW ドライブ	. 130
DVD-ROM&CD-R/RW マルチドライブ	. 131
メモリーボード	. 133
バッテリーパック	. 133
有寿命部品一覧	. 134
オプション情報	. 135

付録

用語解説	. 138
さくいん	. 145

パソコンを安全にお使いいただくために

安全に関する共通的な注意について

次に述べられている安全上の説明をよく読み、十分理解してください。

- ・ 操作は、このマニュアル内の指示、手順に従って行ってください。
 - ・ 装置やマニュアルに表示されている注意事項は必ず守ってください。
- これを怠ると、けが、火災や装置の破損を引き起こすおそれがあります。

シンボルについて

安全に関する注意事項は、次に示す見出しによって表示されます。これは安全注意シンボルと「警告」および「注意」という見出し語を組み合わせたものです。



これは、安全注意シンボルです。人への危害を引き起こす潜在的な危険に注意を喚起するために用います。起こりうる傷害または死を回避するためにこのシンボルのあとに続く安全に関するメッセージに従ってください。

これは、死亡または重大な傷害を引き起こすかもしれない潜在的な危険の存在を示すのに用います。

これは、軽度の傷害、あるいは中程度の傷害を引き起こすおそれのある潜在的な危険の存在を示すのに用います。

これは、装置の重大な損傷、または周囲の財物の損害を引き起こすおそれのある潜在的な危険の存在を示すのに用います。



【表記例1】感電注意

この図記号は注意していただきたいことを示し、 の中に「感電注意」などの注意事項の絵が描かれています。



【表記例2】分解禁止

この図記号は行ってはいけないことを示し、 の中に「分解禁止」などの禁止事項の絵が描かれています。



【表記例3】電源プラグをコンセントから抜け

この図記号は行っていただきたいことを示し、 の中に「電源プラグをコンセントから抜け」などの強制事項の絵が描かれています。

操作や動作は

マニュアルに記載されている以外の操作や動作は行わないでください。装置について何か問題がある場合は、電源を切り、電源プラグをコンセントから抜いたあと、お買い求め先にご連絡ください。

自分自身でもご注意を

装置やマニュアルに表示されている注意事項は、十分検討されたものです。それでも、予測を越えた事態が起こることが考えられます。操作に当たっては、指示に従うだけでなく、常に自分自身でも注意するようにしてください。

警告



異常な熱さ、煙、異常音、異臭
万一異常が発生した場合は、電源を切り、電源プラグをコンセントから抜いて、バッテリーパックを取り外してください。そのまま使用すると、感電、火災の原因になります。また、すぐに電源プラグを抜けるように、コンセントの周りには物を置かないでください。



修理・改造・分解
本書の指示に従って行うオプションの増設作業を除いては、自分で修理や改造・分解をしないでください。火災や感電、やけどの原因になります。



付属品の使用
AC アダプターやバッテリーパックなどは、必ず付属または指定のものをご使用ください。それ以外のものを使用すると、電圧、最大出力電流や+ - の極性が異なっていることがあるため、火災の原因になります。



装置内部への異物の混入
通気孔などから内部にクリップや虫ピンなどの金属類や燃えやすい物などを入れないでください。そのまま使用すると、感電や火災の原因になります。



ケースカバーの取り外し
ケースカバーを取り外すときは、電源を切り、電源プラグをコンセントから抜いてから行ってください。パソコンの電源を切っても、一部の回路には、通電しているため、思わぬ接触など作業不具合発生時に故障や劣化による火災の原因になります。また、バッテリーパックを取り付けているときは、バッテリーパックも取り外してください。



装置上に物を置く
花びん、植木鉢など水のいった容器や虫ピン、クリップなどの小さな金属物を置かないでください。内部に入った場合、そのまま使用すると、感電や発煙、発火の原因になります。



電源コードの扱い
電源コードは、必ず付属のもののみ使用し、次のことに注意してお取り扱いください。取り扱いを誤ると、電源コードの銅線が露出したりショートや一部断線で、過熱して、感電や火災の原因になります。

- ・ものを載せない
- ・引っ張らない
- ・押しつけない
- ・折り曲げない
- ・加工しない
- ・熱器具のそばで使わない
- ・束ねない



揮発性液体の近くでの使用
マニキュア、ペディキュアや除光液など揮発性の液体は、パソコンの近くで使わないでください。パソコンの中に入って引火すると火災の原因になります。



電源プラグの抜き差し

- ・電源プラグをコンセントに差し込むとき、または抜くときは必ず電源プラグを持って行ってください。電源コード部分を引っ張るとコードの一部が断線してその部分が過熱し、火災の原因になります。
- ・休暇や旅行などで長期間ご使用にならないときは、電源プラグをコンセントから抜いてください。使用していないときも通電しているため、万一、部品破損時には火災の原因になります。
- ・電源プラグをコンセントから抜き差しするときは、乾いた手で行ってください。濡れた手で行うと感電の原因になります。

警告



電源プラグの接触不良やトラッキング
電源プラグは次のようにしないと、トラッキングの発生や接触不良で過熱し、火災の原因になります。

- ・ 電源プラグは、根元までしっかり差し込んでください。
- ・ 電源プラグは、ほこりや水滴が付着していないことを確認し、差し込んでください。付着している場合は、乾いた布などで拭き取り、差し込んでください。
- ・ グラグラしないコンセントを使ってください。



落下などによる衝撃

落下させたり、ぶつけるなど過大な衝撃を与えないでください。内部に変形や劣化が生じ、そのまま使用すると、感電や火災の原因になります。



使用する電源

日本国内で使用できる電源は交流 100V です。それ以外の電圧では使用しないでください。電圧の大きさに従って内部が破損したり過熱・劣化して感電や火災の原因になります。



日本国外の使用

本パソコンは日本国内専用です。電圧の違いや環境の違いにより国外で使用すると火災や感電の原因になります。また他国には独自の安全規格が定められており本パソコンは適合していません。



航空機内での使用

航空機内で使用するときは、航空会社の指示に従ってください。航空機の計測器などに悪影響をおよぼすおそれがあります。



バッテリーパックの保管

バッテリーパックを保管する場合は、パソコンから取り外し、端子に絶縁テープをはり、絶縁状態にしてください。絶縁状態にしないでバッテリーパックを保管すると、端子間どうしが接触ショートし過熱・破裂・発火などでけがをしたり、火災の原因になります。



バッテリーパックの取り扱い

バッテリーパックは次のことに注意してお取り扱いください。取り扱いを誤ると、液漏れ、過熱・破裂・発火し、火災やけがの原因になります。

- ・ 電池の + ・ 端子間をショートさせない。
- ・ 火中に投入したり、100 以上に加熱しない。
- ・ 落下などの強い衝撃を与えない。
- ・ 外装パックが著しく破損するような衝撃を与えない。
- ・ 濡れた布で金属部分を拭かない。
- ・ 水に濡らしたり、濡れた手で触れない。
- ・ 分解しない。
- ・ 火のそばや、炎天下、暖房器具の近くなどで使用、放置、充電しない。
- ・ 指定外のバッテリーパックを使用しない。
- ・ 液漏れしている場合には、素手で触れない。万一付着した場合は、流水で洗い流す。

参照 関連ページ P.29



バッテリーパックの液漏れ

誤った取り扱いをすると、バッテリーパックから液漏れすることがあります。この液体には絶対に触れないでください。もし液体が手についたときは、流水で洗い流してください。万一、口に入ったときは水でゆすぎ、目に入ったときは清水で洗い流してから、医師の診断を受けてください。

警告



バッテリーパックの持ち運び
バッテリーパックを持ち運ぶときはポリ袋などに入れてください。ほかの金属に触れ、端子間がショートし、過熱・発火・破裂などを引きおこし、火災やけがの原因になります。



バッテリーパックの充電
バッテリーパックを充電するときは必ず、このパソコンに入れて充電してください。ほかの方法では、電圧、充電時間などが異なる場合があり、破裂・発火などの原因になります。

参照 関連ページ P.22



タコ足配線
同じコンセントに多数の電源プラグを接続するタコ足配線はしないでください。コードやコンセントが過熱し、火災の原因になるとともに、電力使用量オーバーでブレーカーが落ち、ほかの機器にも影響を及ぼします。



湿気やほこりの多い場所での使用
浴槽、洗面台、台所の流し台、洗濯機など、水を使用する場所の近傍、湿気の多い地下室、水泳プールの近傍やほこりの多い場所で使用しないでください。電気絶縁の低下によって火災や感電の原因になります。



温度差のある場所への移動
移動する場所間で温度差が大きい場合は、表面や内部に結露することがあります。結露した状態で使用すると、発煙、発火や感電の原因となります。使用する場所で、数時間そのまま放置してからご使用ください。



電源スイッチについて
電源スイッチを OFF にしていても、一部の回路には通電しています。休暇や旅行などで長時間ご使用にならないときは、必ず AC アダプターの電源プラグを抜き、バッテリーパックを取り外してください。万一、部品破損時には火災の原因になります。



周辺機器の増設や接続
周辺機器を増設・接続するときは、電源プラグをコンセントから抜き、バッテリーパックが付いているときはバッテリーパックを外してください。マニュアルの説明に従い、マニュアルで使用できることが明記された周辺機器を使用してください。それ以外の周辺機器を使用すると、接続仕様の違いによる周辺機器やパソコンの故障から発煙、発火、火災や故障の原因になります。



通気孔
通気孔は内部の温度上昇を防ぐためのものです。物を置いたり立てかけたりして通気孔をふさがないようにください。内部の温度が上昇し、発煙、発火や故障の原因になります。



電話線への接続と使用
雷が鳴っているときは、パソコンの使用および電話線の接続作業を中止してください。誘導雷で発生する高電圧によって感電するおそれがあります。



モデム部分への接触
内部に触れる必要があるときは、モジュラーケーブル（電話線）を抜いてください。呼び出し（ベル）着信時および雷が鳴っているとき感電するおそれがあります。

警告



AC アダプターの取り扱い

AC アダプターは、次のことに注意してお取り扱いください。火災、感電もしくは発熱によるやけどの原因になることがあります。

- ・絶対に分解しないでください。
- ・浴槽、洗面台、台所の流し台、洗濯機など、水を使用する場所の近傍、湿気の多い地下室、水泳プールの近傍やほこりの多い場所で使用しないでください。
- ・水に濡らしたり、濡れた手で触れないでください。
- ・熱がこもるような環境で使用したり、放置したりしないでください。
- ・上に物を置かないでください。
- ・必ず付属のコードセット（電源コード）を使ってください。



梱包用ポリ袋について

パソコンの梱包用エアキャップなどのポリ袋は、お子さまの手の届くところに置かないでください。かぶったりすると窒息するおそれがあります。



モデムケーブルの接続について

モデムケーブルは、同梱のモデムケーブルを使用し、2線式のアナログ電話回線に接続してください。それ以外に接続すると、故障するおそれがあります。

⚠ 注意



部品の追加・交換

電源を切った直後は、カバーや内部の部品が熱くなっています。約 30 分、時間を置いてから行ってください。やけどの原因になります。

参照 関連ページ P.72



接続端子への接触

USB コネクタなどの接続端子に手や金属で触れたり、針金などの異物を挿入したりしないでください。また、金属片のある場所に置かないでください。発煙したり接触不良などにより故障の原因になります。



金属など端面への接触

パソコンの移動、部品の追加などで金属やプラスチックなどの端面に触れる場合は、注意して触れてください。または、綿手袋を着用してください。けがをするおそれがあります。

参照 関連ページ P.72



ディスプレイ部の破損

ディスプレイ部はガラスでできています。ディスプレイ部が破損したとき、ガラスの破片には直接触れないでください。けがをするおそれがあります。



不安定な場所などでの使用

傾いたところや狭い場所など不安定な場所には置かないでください。落ちたり倒れたりして、けがをするおそれがあります。



目的以外の使用

踏み台やブックエンドなど、パソコン本来の目的以外に使用しないでください。壊れたり、倒れたりし、けがや故障の原因になります。



ヘッドホンやイヤホン

ヘッドホンやイヤホン使用時は、適度な音量でご使用ください。音量が大きすぎると難聴になるおそれがあります。

参照 関連ページ P.68



信号ケーブルについて

- ・ ケーブルは足などに引っかけないように、配線してください。足をひっかけると、けがや接続機器の故障の原因になります。また、大切なデータが失われるおそれがあります。
- ・ ケーブルの上に重量物を載せないでください。また、熱器具のそばに配線しないでください。ケーブル被覆が破れ、接続機器などの故障の原因になります。



低温やけど

パソコン使用中は底面が熱くなります。ひざの上などに直接のせて使用しないでください。低温やけどのおそれがあります。また、装置の一部が熱くなる場合がありますが、装置動作に支障をきたすものではありません。



眼精疲労について

ディスプレイを見る作業を行うときは、作業場を 300 ~ 1000 ルクス明るさにしてください。また、連続作業するときは、1 時間に 10 分から 15 分程度の休息をとってください。長時間ディスプレイを見続けると、眼に疲労が蓄積されます。



ディスプレイ部の開閉

開閉は、ディスプレイ部の中央上側を持ち行ってください。とくに閉じるときは、カチッとロックするまでゆっくりと倒してください。このようにしないと、ディスプレイ部の破損の原因になります。



バッテリーパックの廃棄

使用済みのバッテリーパックは、希少資源 (Ni) の有効利用のために、端子または接続コードにテープをはるなどの処置をしてから、充電式電池リサイクル協力店に持参して頂くか、お問合せ先へ処分方法をお問い合わせください。

参照 お問い合わせ先 『困った時の Q&A』3 章 「お問い合わせ情報」

注意



パソコンの廃棄

- ・ 事業者が廃棄する場合
パソコンを廃棄するときは廃棄物管理表（マニフェスト）の発行が義務づけられています。詳しくは、各都道府県産業廃棄物協会にお問い合わせください。廃棄物管理表は、（社）全国産業廃棄物協会に用意されています。
- ・ 個人が廃棄する場合
パソコンを廃棄するときは、お買い求め先にご相談いただくか、地方自治体の条例または規則に従ってください。



バックアップについて

ハードディスク装置のデータなどの重要な内容は必ず補助記憶装置にバックアップを取ってください。ハードディスク装置が壊れると、データなどがすべてなくなってしまいます。



電波障害について

ほかのエレクトロニクス機器に隣接して設置した場合、お互いに悪影響を及ぼすことがあります。特に近くにテレビやラジオなどがある場合は、次のようにしてください。

- ・ テレビやラジオなどからできるだけ離す。
- ・ テレビやラジオなどのアンテナの向きを変える。
- ・ コンセントを別にする。

警告ラベル パソコン

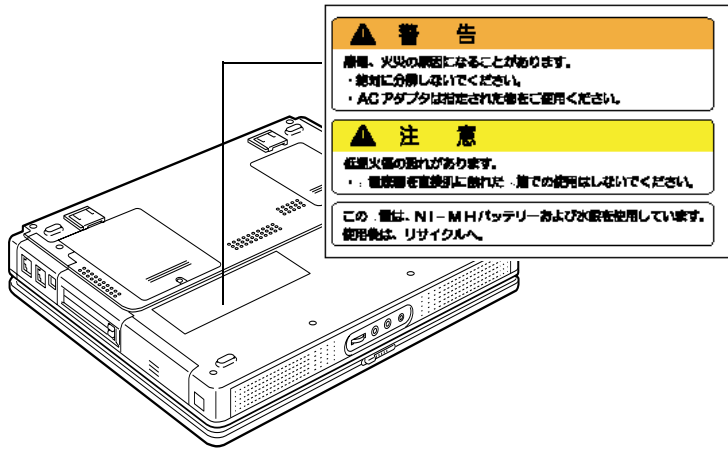

ACアダプター

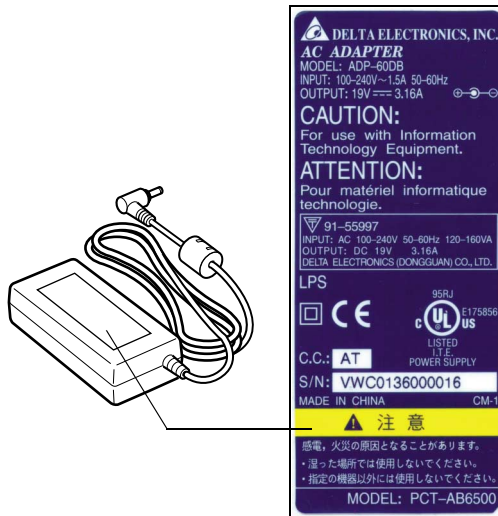

バッテリーパック

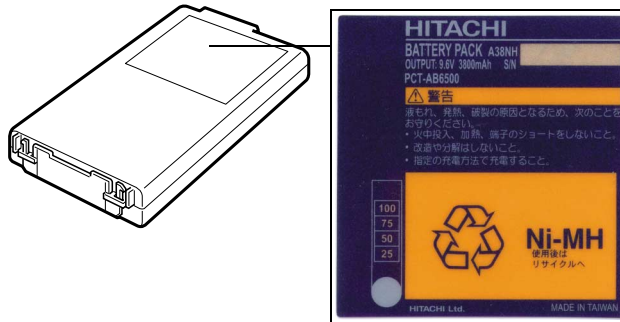

1

章

応用操作

この章では、
パソコンの設定を工夫し、さらに使いやすくする方法について
説明します。

ディスプレイを調整する

ここではディスプレイの明るさや表示を変更する方法を説明します。

ディスプレイの明るさを変える

暗くする

[Fn]+[F9] ()

[Fn] キーを押しながら、[F9] キーを押すと画面が暗くなります。
押すたびに暗くなります。

明るくする

[Fn]+[F8] ()

[Fn] キーを押しながら、[F8] キーを押すと画面が明るくなります。
押すたびに明るくなります。

ヒント

- ・ 暗くするとバッテリーの消費が少なくなり、明るくするとバッテリーの消費が多くなります。

ディスプレイの表示を変える

ディスプレイの表示を細かく設定することで見やすく目の疲れにくい画面表示にできます。設定は、[画面のプロパティ]で行います。

[画面のプロパティ]の開き方

- 1 [スタート] ボタン - [コントロールパネル] をクリックする。
[コントロールパネル] が開く。
- 2  [画面] アイコンをダブルクリックする。
[画面のプロパティ] が表示される。

ヒント

- ・ [コントロールパネル] に [画面] アイコンが表示されていないときは、「クラシック表示に切り替える」をクリックすると表示されます。

画面の解像度、色、フォントの設定

重要

- 設定はアプリケーションを終了させてから行ってください。実行中に行くと、正しく動作しないことがあります。

1 [画面のプロパティ]の[設定]タブで、画面の解像度や色を設定する。フォントサイズについては、[デザイン]タブの[フォントサイズ]で設定する。次の表の組み合わせに従い、[適用]ボタン、[OK]ボタンをクリックする。

ヒント

- [背景]タブでデスクトップの壁紙を変更できます。



画面の解像度 *2	色 *1	フォントサイズ
800 × 600	中 (16 ビット)	標準 *3 特大 大
	高 (24 ビット)	
	最高 (32 ビット)	
1024 × 768 *3	中 (16 ビット)	
	高 (24 ビット) *3	
	最高 (32 ビット)	
1280 × 1024	中 (16 ビット)	
	高 (24 ビット)	
1600 × 1200	中 (16 ビット)	

* 1 : 中 (16 ビット) は 65536 色、高 (24 ビット)、最高 (24 ビット) は約 1677 万色です。ただし、液晶ディスプレイでは、高 (24 ビット)、最高 (32 ビット) に設定した場合ディザリング表示になります。

* 2 : 仮想デスクトップ表示モードになります。

* 3 : 出荷時のパソコンは、この標準値に設定されています。

2 以降、表示されるメッセージに従って操作する。

画面の表示モードが設定される。

重要

- ・ 設定を変更すると、[互換性の警告] が表示され、パソコンを立ち上げ直すかどうか聞いてきます。「再起動せずに設定を更新する」を選ぶと、使用するアプリケーションによっては表示が不正になる場合があります。変更した場合は、「新しい設定でコンピュータを再起動する」を選んでください。
- ・ 画面の表示問題が発生した場合は、[画面のプロパティ] の [設定] タブの [詳細設定ボタン] で [(規定のモニタ) と ATI RAGE MOBILITY AGP (English) のプロパティ] を開き、[トラブルシューティング] をクリックし、[ハードウェア アクセラレータ] を左から 2 つ目の目盛りに設定してください。
- ・ DirectX 対応のアプリケーションをインストールすると、ディスプレイアダプターが Windows 標準のものに置きかわることがあります。このときは、元のディスプレイアダプターに戻してください。
- ・ 外付けディスプレイを使用する場合、表示モードによっては外付けディスプレイの表示領域の位置やサイズが異なります。ディスプレイ側で画面を調節してください。調節の方法については、ディスプレイ付属のマニュアルをご参照ください。
- ・ アプリケーションによっては、スクロールしたりウィンドウの移行を行ったりしたときに表示の一部が欠けたり乱れたりすることがあります。この時は、再表示してください。
- ・ パソコンのディスプレイと外付けのディスプレイに同時表示する場合、表示できる最大領域は、いずれのディスプレイもパソコン側の最大領域 (1024 × 768) と同じになります。

リフレッシュレートの設定

外付けディスプレイにのみ表示して使用しているときは、必要に応じて外付けディスプレイのリフレッシュレートを設定できます。リフレッシュレートとは、1秒間にディスプレイの画面を書き換える回数を指します。この数値が高いほどちらつきが少なく、目に負担を与えない画面表示になります。

重要

- 外付けの液晶ディスプレイを使用するときは、60Hz に設定してください。そのほかのディスプレイについては、ディスプレイ付属のマニュアルをご参照ください。

- 1 [画面のプロパティ] の [設定] タブで、[詳細設定] ボタンをクリックする。
- 2 [モニタ] タブをクリックし、リフレッシュレートを [画面のリフレッシュレート] から選び、[OK] ボタンをクリックする。

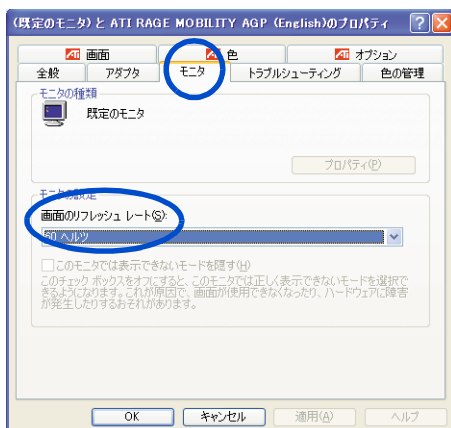

参照 外付けディスプレイの接続について ディスプレイ付属のマニュアル

音量を調整する

ここでは、パソコンの音量を調整する方法を説明します。調整は、パソコンで制御する音量（以下、パソコンの音量）の調整と、Windows で制御する音量（以下、Windows の音量）の調整の2つがあります。どちらかが最低になっていると、音が出ません。両方の調整方法を覚えましょう。

ヒント

- ・ アプリケーションを使って音楽などを聴いている場合は、そのアプリケーションでも調整できます。調整のしかたは、アプリケーションのマニュアルなどをご参照ください。

パソコンの音量を調節する

パソコンの音量はスピーカーボリュームで調節します。

重要

- ・ パソコンの音量調整を行っても、Windows の音量が最低になっていると、Windows やソフトウェアの音が出ません。Windows の音量も調整してください。

参照 Windows の音量の調節方法 本章の「Windows の音量を調整する」

スピーカーボリュームを使って調整する

パソコンのスピーカーボリュームを回転させて、適切な音量に調整してください。

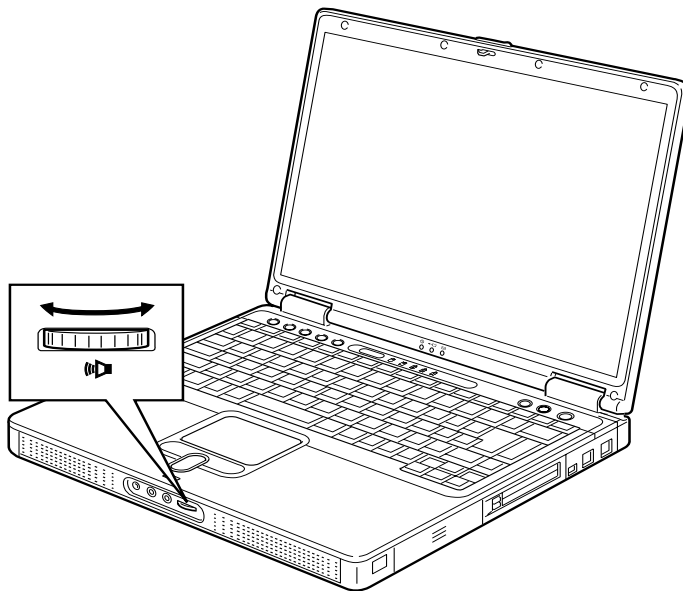

Windows の音量を調整する

Windows の音量は、タスクバーの [音量] アイコンや、キーボードのキーなどで調整します。

重要

- Windows の音量調整を行っても、パソコンの音量が最低になっていると、音が出ません。パソコンの音量も調整してください。

参照 パソコンの音量の調節方法 本章の「パソコンの音量を調節する」

[音量] アイコンで調整する

- 1 タスクバーの  [音量] アイコンをクリックする。
[音量] を調節するスライダーが表示される。
- 2 スライダーを上下にドラッグして、音量を調整する。

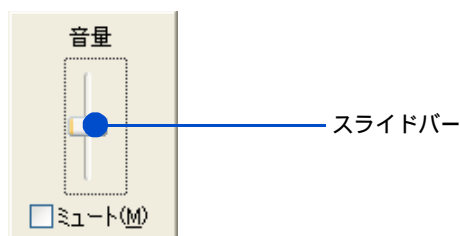

ヒント

- [ミュート] にチェックマーク () が付いていると、音は鳴りません。

[ボリュームコントロール] で調整する

Windows の [ボリュームコントロール] を使うと、CD プレーヤーの音量や、録音レベルも調整できます。

- 1 タスクバーの [音量] アイコンをダブルクリックする。
[ボリュームコントロール] 画面が表示される。
- 2 音量やバランスを調整したい箇所のスライダーを上下に動かして、調整する。



ヒント

- ・ 項目の意味は、次の通りです。
 ボリュームコントロール：全体的な音量を調節
 WAVE：WAV ファイルなどの音量を調節
 SW シンセサイザ：MIDI ファイルの音量を調節
 ライン入力：ライン入力端子から入力された音声の音量を調節
 CD プレーヤー：音楽 CD の音量を調節

タスクバーに [音量] アイコンが表示されていないときは

- 1 [スタート] ボタン - [コントロールパネル] をクリックする。
[コントロールパネル] が開く。
- 2  [サウンドとオーディオデバイス] をダブルクリックする。
[サウンドとオーディオデバイスのプロパティ] が開く。

ヒント

- ・ [コントロールパネル] に [サウンドとオーディオデバイス] アイコンが表示されていないときは、「クラシック表示に切り替える」をクリックすると表示されます。

- 3 [音量] タブの [タスクバーに音量アイコンを配置する] をクリックして、チェックマーク (✓) を付け、[適用] ボタンをクリックする。



- 4 [OK] ボタンをクリックする。

バッテリーの使い方

ここでは、バッテリーの使い方について説明します。

バッテリーパックの充電

⚠ 警告

- ・ バッテリーパックは必ずパソコンに取り付けて充電してください。
- ・ バッテリーパックは同梱のものかオプション指定されたものを使用してください。それ以外のものを使用すると、電圧、最大出力電流および+ - の極性が異なっていることがあるため、火災の原因になります。

1 パソコンの電源を切り、バッテリーパックを取り付ける。

参照 バッテリーパックの取り付けについて 『接続と準備』5の「屋外などでパソコンを使いたい方は」

2 ACアダプターをパソコンに接続する。

充電が始まる。充電中はバッテリーランプが点灯し、満充電になると消灯する。

充電時間

- ・ パソコンの電源を切って充電：約2時間
- ・ パソコンを使用しながら充電：約3時間

重要

- ・ 放電しきったバッテリーパックや充電せず長期間放置（過放電状態に）したバッテリーパックを充電する場合は、通常時に比べ、充電に時間がかかることがあります。また、バッテリーランプが消灯しても満充電にならない場合があります。Windowsの電源メーターで確認し、充電が不十分な場合は、バッテリーパックを取り付け直して再充電してください。

ヒント

- ・ バッテリーの充電時間は、パソコンの使用環境、周辺機器の接続状況、バッテリーパックの劣化状態などに応じて異なります。
- ・ パソコンを使用できる環境（温度、湿度）でバッテリーパックを充電しないと、満充電にならないことがあります。
- ・ ACアダプターでのパソコン使用時、充電状態のバッテリーパックを取り付けていると瞬時停電のときにも対応できます。
- ・ パソコン使用時にバッテリーを充電すると、充電中、ファンが回ることがあります。充電が完了すると止まりますが、内部の温度が高いときは、冷却後に停止します。

充電状態の確認

充電状態はインジケータランプで確認します。

- ・ 充電中 : バッテリーランプが点灯
- ・ 満充電 : バッテリーランプが消灯

ヒント

- ・ 放電直後や充電直後などでバッテリーパックの温度が高いと、バッテリーランプが点灯するまでに時間がかかることがあります。

バッテリーでの動作時間

バッテリーでの動作可能時間は、満充電にした状態で約 1.5 時間です。

ヒント

動作可能時間は、JEITA バッテリー動作時間測定法 (Ver1.0) に準じます。測定環境は、測定法 a)、b) ともに画面輝度設定を最低、スピーカーボリュームを最低に設定。電池容量 8% で休止状態に移行 (電源オプションのプロパティ、アラームタグ内バッテリー切れアラーム項目にて設定)、その他ソフトウェア環境は工場出荷状態。

- ・ 測定法 a)
電源オプションのプロパティの電源管理、バッテリー使用は、全てなしを選択。MPEG ファイル再生には、Windows Media Player を使用。
- ・ 測定法 b)
電源オプションのプロパティの電源管理、バッテリー使用は、下記の設定で測定
ハードディスクの電源を切る : 5 分後、
その他項目は、なしを選択。

動作可能時間を長くするには

バッテリーを長時間使用するには、次の方法で消費電力を抑えて節電してください。

節電機能を使う

節電機能を使うように設定しておく、一定時間パソコンを操作しないしていると消費電力を抑えます。ディスプレイを閉じることで節電機能が働きます。

参照 節電機能の設定について 「2章 消費電力を節約する」

重要

次の状態のときは、電源スイッチで節電機能を働かせないでください。

- ・ ハードディスク、フロッピーディスク、CD-ROM、CD-R/RW、DVD-ROM などの読み書き中
- ・ プリンターでの印字中
- ・ システムやアプリケーションの立ち上げ中
- ・ PC カードの機能を使用中
- ・ 音声、動画ファイル再生中

参照 節電機能が使えない状態について 2章の「節電機能を使わないようにするとき」

こまめに電源を切るか、システムスタンバイ状態にするパソコンを使用しないときは、なるべくシステムスタンバイ状態にしたり、電源を切ってください。

画面を静止させる

スクリーンセーバーなどの画面保護機能を使うときは、「模様なし」(静止画)を選んでください。

画面の明るさを下げる
[Fn] + [F9] () キーを押してディスプレイの明るさを下げると、消費電力を抑えられます。

音量を下げる
スピーカーボリュームで音量を下げると、消費電力を抑えられます。

バッテリーの容量を確認する

パソコン使用中にバッテリーの容量を Windows の [電源の管理] で確認できます。
[電源の管理] では、バッテリーの容量がわずかになったとき、パソコンをどうするかを設定することもできます。

[電源の管理] の開き方

- 1 [スタート] ボタン - [コントロールパネル] をクリックする。
[コントロールパネル] が表示される。
- 2  [電源オプション] をダブルクリックする。
[電源オプションのプロパティ] が表示される。

ヒント

- ・ [電源オプション] は、タスクバーの電池のアイコンをダブルクリックして開くこともできます。
- ・ [コントロールパネル] に [電源オプション] アイコンが表示されていないときは、「クラシック表示に切り替える」をクリックすると表示されます。

容量を確認する

- 1 [電源オプションのプロパティ] の [電源メーター] タブをクリックする。
バッテリーの容量を確認できる。

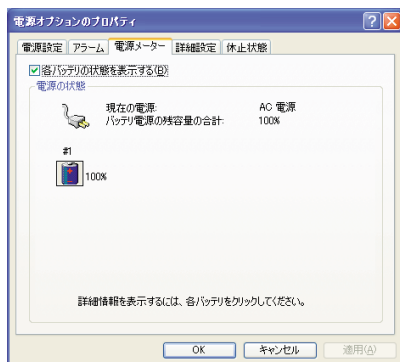

ヒント

- ・ 使用環境や動作状態などで容量の値が大きく変動したり正確な値が表示されないことがあります。

- ・ バッテリーパックを取り付けた直後は、実際の容量と表示される容量の誤差が大きいです。一度、満充電にすると誤差は小さくなります。
- ・ バッテリーパックが満充電でも 100% と表示されないことがあります。

バッテリーの容量が少なくなったときの設定

バッテリーの容量がわずかになったとき、パソコンをどうするかを設定します。標準では、休止状態が働くように設定されています。

このほかの設定は標準値のままお使いください。

- 1 [電源オプションのプロパティ] の [アラーム] タブをクリックする。
- 2 「バッテリー切れアラーム」の [アラームの動作] ボタンをクリックする。

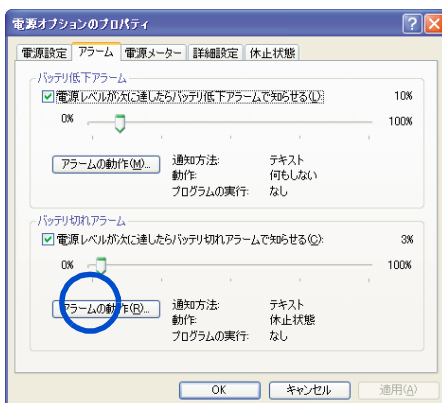

- 3 「アラームの動作」の「アラーム後のコンピュータの動作」をチェックして、スタンバイまたは休止状態を選び、[OK] ボタンをクリックする。

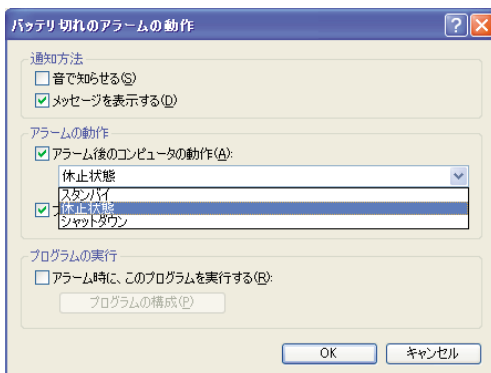

- 4 [アラーム] タブで [適用] ボタンをクリックする。

上手にバッテリーを使う

バッテリーパックは少し放電して少し充電する使い方を繰り返すと、バッテリーの性能が落ち、動作可能時間が短くなります。これを、「メモリー効果」といいます。バッテリーは電気を使いきってから充電してください。

良い充放電

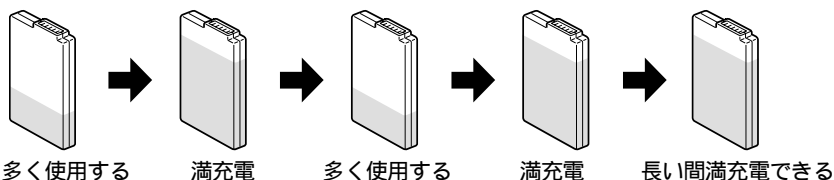

悪い充放電

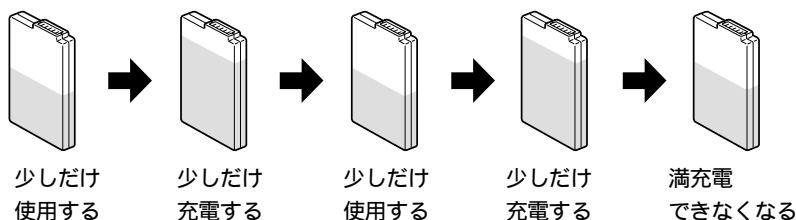

ヒント

- ・ 悪い充放電を行いバッテリーパックの動作可能時間が短くなった場合は、何度か完全放電すると元に戻ります。長期間悪い充放電を行って元に戻らなくなったバッテリーパックは交換してください。

定期的に完全放電する

使い方によって、見かけ上の残容量が減り、使用時間が短くなることがあります。これを防ぐため、1ヶ月に1回程度、バッテリーを完全放電することをおすすめします。

- 1 パソコンの電源を入れ、画面下部に「Press F2 to Enter BIOS Setup Menu, F12 to Network Boot」と表示されたら、[F2] キーを押す。
BIOSメニューが立ち上がる。
- 2 設定を変更せずにディスプレイを閉じる。
- 3 ACアダプターを取り外し、バッテリー駆動にする。
- 4 バッテリーが切れ、パソコンの電源ランプが消灯するまで放置する。
- 5 放電完了後、バッテリーを充電する。

ヒント

- ・ 完全放電は、バッテリーが満充電のときから行う必要はありません。残量が少ないときから行えば、それだけバッテリーが切れるまでの時間は短くなります。

重要

- ・ 完全放電したまま放置しないでください。バッテリーが過放電状態になります。

過放電しない

満充電のバッテリーパックをパソコンに取り付け、ACアダプターを接続せずに1ヶ月以上使用しないと過放電になります。また、残量の少ないバッテリーパックをパソコンに取り付けて2～3日放置すると、過放電になります。過放電したバッテリーパックは、充電が始まるまでに数時間かかったり、充電できる容量が少なくなります。また、過放電がひどくなると、そのバッテリーパックは使用できなくなることがあります。

ACアダプターとバッテリーパックを付けたまま長時間放置しない

バッテリーが満充電になったら、ACアダプターとバッテリーパックを差したまま長時間放置しないでください。ACアダプターを差していても、バッテリーは少しずつ放電して、容量が減ります。バッテリーを再度充電するには、ACアダプターまたはバッテリーパックを接続し直してください。

長期間使用しないときでも、1ヶ月に一度は充電する

バッテリーは使用しなくても少しずつ消費されています。Windowsの[電源の管理]でバッテリーの残量を確認し、15%以下であれば充電してください。また、長期間使用しないときでも、1ヶ月に一度は充電してください。

バッテリーパックの交換時期

ここでは、バッテリーパックを交換する方法について説明します。

交換時期

警告メッセージが表示されたら、バッテリーの残量は 12%未満です。この状態を「Low Battery」といいます。Low Battery になったら、バッテリーパックを交換してください。Low Battery のまま放置し、残量が 10%未満になると、再び警告メッセージが表示され、[電源の管理] で設定した状態 (休止状態またはスタンバイ) になります。

休止状態の場合

休止状態は、現在の状態を保存して電源が切れます。AC アダプターを接続するか、満充電のバッテリーパックと交換してから電源を入れてください。

スタンバイの場合

すぐに AC アダプターを接続してください。スタンバイのまま放置するとバッテリーがなくなり電源が切れます。スタンバイから復帰するには電源スイッチを約 1 秒押しします。

重要

- ・ AC アダプターを接続しなかったり、バッテリーを交換する前には、システムスタンバイ状態から復帰しないでください。復帰には電力が多く使われるため、バッテリーが切れ、復帰しないことがあります。
- ・ ハードディスク、フロッピーディスク、CD-R/RW、DVD-ROM などへのアクセス中にスタンバイまたは休止状態が始まった場合は、復帰しても元の状態に戻らないことがあります。

ヒント

- ・ パソコンの電源が切れていてもバッテリーは消耗します。1ヶ月以上使用しないときは、ときどき充電するか、パソコンからバッテリーパックを外してください。

交換方法

次のいずれかの方法で行ってください。

交換するバッテリーパックは、少なくとも残量が 30% 以上のものを使用してください。

電源を切って交換

- 1 パソコンの電源を切る。
- 2 バッテリーパックを交換する。

電源を切らずに交換

- 1 ACアダプターを接続する。
- 2 システムスタンバイ状態にする。

重要

- ・ システムスタンバイ状態にしないで交換すると、ハードディスクに衝撃が加わって故障する原因になります。

- 3 10秒以上待ってからバッテリーパックを交換する。

重要

- ・ バッテリーパックを交換した直後は、正確な残量表示ができないことがあります。いったん満充電まで充電するか、バッテリーを使い切ると正しい残量を表示します。

1

応用操作

バッテリーの使用について

- ・ お買い求め直後、または長時間バッテリーを使わなかった場合、満充電にしても使用可能時間が短いことがあります。放電（使用）と充電を数回繰り返すと元の使用可能時間に戻ります。
- ・ バッテリーパックは湿気の少ない涼しい場所で保管してください。
- ・ バッテリーパックには寿命があります。使用可能時間が短くなってきたら、新品と交換してください。
- ・ バッテリーパックの金属部分には素手で触れないでください。

警告

- ・ バッテリーパックは次のことに注意してお取り扱いください。取り扱いを誤ると、液漏れ、過熱・破裂・発火し、火災やけがの原因になります。
 - ・ 電池の+ - 端子間をショートさせない。
 - ・ 火中に投入したり、60℃以上に加熱しない。
 - ・ 落下などの強い衝撃を与えない。
 - ・ 外装パックが著しく破損するような衝撃を与えない。
 - ・ 濡れた布で金属部分を拭かない。
 - ・ 水に濡らしたり、濡れた手で触れない。
 - ・ 分解しない。
 - ・ 火のそばや、炎天下、暖房器具の近くなどで使用、放置、充電しない。
 - ・ 指定外のバッテリーパックを使用しない。
 - ・ 液漏れしている場合には、素手で触れない。万一付着した場合は、流水で洗い流す。

注意

- ・ 使用済みのバッテリーパックは、希少資源 (Ni) の有効利用のために、端子または接続コードにテープをはるなどの処置をしてから、充電式電池リサイクル協力店に持参して頂くか、お問合せ先へ処分方法をお問い合わせください。

参照 お問い合わせ先 『困った時のQ&A』3章の「お問い合わせ情報」

パスワードを設定する

ここではパスワードの設定方法を説明します。必要なときにだけ設定してください。パスワードを設定すると、正しいパスワードを入力した人だけがパソコンを立ち上げたり、BIOS メニューの内容を変更したりできます。パスワードは BIOS メニューで設定します。

設定できるパスワード

- Supervisor Password
BIOS メニューの内容を、制限を受けずに変更できます。
- User Password

Supervisor Password を設定しないと、User Password は設定できません。BIOS メニューの内容を変更する場合、次の制限があります。

[Main] 画面 : [Diskette A:]、[Internal HDD] を設定できない

[Advanced] 画面 : [PS2/Mouse]、[Graphics Aperture]、[Summary Screen]、[I/O Device Configuration] を設定できない

[Security] 画面 : [Set User Password] 以外を設定できない

[Boot] 画面 : すべて設定できない

[Exit] 画面 : [Load Setup Defaults]、[Discard Changes] 以外、選べない

重要

- パスワードを設定したときは、パスワードをメモにとり安全な場所に保管し、忘れないようにしてください。もし忘れてしまった場合は、お問い合わせください。有償で対処します。
参照 お問い合わせについて 『困った時の Q&A』 3 章の「お問い合わせ情報」
- パスワードを設定すると、パスワードの入力画面が表示されます。このとき誤ったパスワードを 3 回入力すると、パソコンが操作できなくなります。この場合は、一旦パソコンの電源を切ってやり直してください。
- BIOS メニューの内容は、ここで説明する以外のものは変更しないでください。変更するとパソコンが正しく動作しないことがあります。

パスワードをはじめて登録する

パスワードを設定するために、BIOS メニューを立ち上げます。

- 1 パソコンの電源を入れる。
- 2 パソコンの立ち上げ中、画面下部に「Press F2 to Enter BIOS Setup Menu, F12 to Network Boot」と表示されたら、[F2] キーを押す。
BIOS メニューの [Main] 画面が表示される。

Main		Advanced	Security	Boot	Exit
				Item Specific Help	
System Time:	[xx:xx:xx]				
System Date:	[xxxx/xx/xx]				
Diskette A:	[1.44/1.25MB 1/2"]				
Internal HDD	[xxxxxMB]				
Secondary Master	CD/DVD				
System Memory :	640 KB				
Extended Memory :	xxxxxxKB				
CPU Type	AMD xxx processor				
CPU Speed	xxxMHz				
BIOS Version	xxx-xxxx-xxx				

- 3 [] キーで、[Security] メニューを選ぶ。
[Security] 画面が表示される。

Main		Advanced	Security	Boot	Exit
				Item Specific Help	
Set Supervisor Password:	[Enter]				
Set User Password:	[Enter]				
Password on Boot:	[Disabled]				

パスワードを設定する

- 1 [] または [] キーで、[Set Supervisor Password] を選び、[Enter] キーを押す。
パスワード入力画面が表示される。

Set Supervisor Password	
Enter New Password	[]
Confirm New Password	[]

ヒント

- ・ パスワードの設定を途中でやめるときは、[Esc] キーを押します。

- 2 半角 8 桁以内の英数字でパスワードを入力し、[Enter] キーを押す。
カーソルが [Confirm New Password] に移動する。

Set Supervisor Password	
Enter New Password	[]
Confirm New Password	[]

ヒント

- ・ パスワードには数字の 0 ~ 9 とアルファベットの小文字の a ~ z が使えます。

重要

- ・ パスワードはメモにとり、安全な場所に保管し、忘れないようにしてください。もし忘れてしまった場合は、お問い合わせください。有償で対処します。

参照 お問い合わせについて 『困った時の Q&A』 3 章の「お問い合わせ情報」

- 3 再度同じパスワードを入力し、[Enter] キーを押す。

Setup Notice
Changes have been saved. [continue]

入力したパスワードが 1 回目と違うときは、次のメッセージが表示される。そのときは [Enter] キーを押し、パスワードを入力し直す。

Setup Warning
Password do not match. Re-enter password [Continue]

- 4 [Enter] キーを押す。

パスワードの設定を保存する

設定したパスワードを保存して、セットアップメニューを終了します。

- 1 [ESC] キーを押す。
[Exit] 画面が表示される。

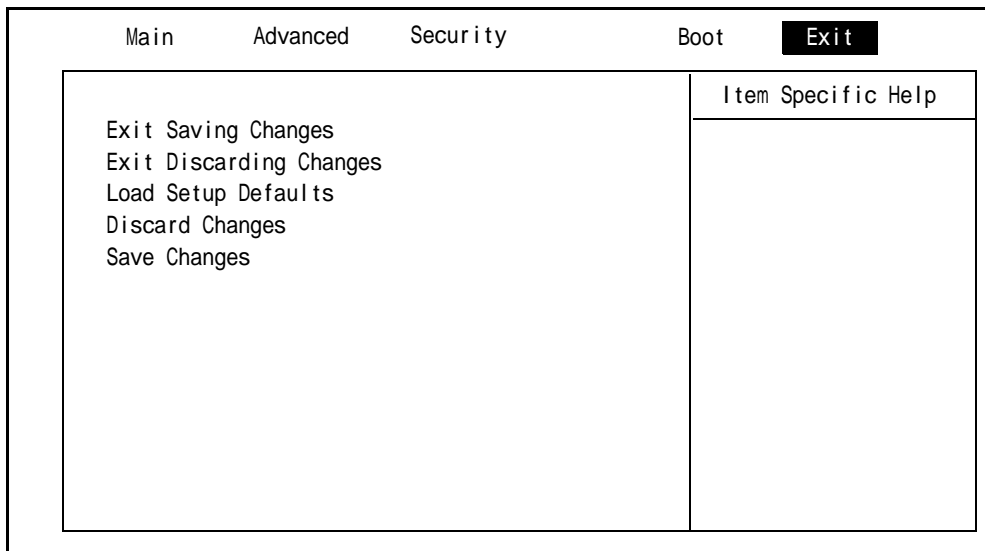

- 2 [Exit Saving Changes] を選び、[Enter] キーを押す。
設定内容を保存する確認のメッセージが表示される。

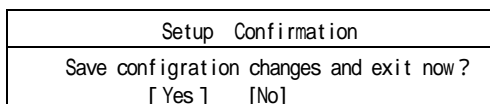

- 3 [] または [] キーで [Yes] を選び、[Enter] キーを押す。
設定したパスワードが保存され、自動的にパソコンが立ち上げ直される。

ヒント

- ・ パスワードを設定しない場合は [No] を選び、[Enter] キーを押してください。パスワードは設定されずに、自動的にパソコンが再立ち上げされます。

設定したパスワードを変更する

- 1 [Security] メニューを選ぶ。
- 2 変更したい Password を選び、[Enter] キーを押す。
パスワード入力画面が表示される。
- 3 現在のパスワードを入力する。
カーソルが次のパスワード入力欄に移動する。
- 4 半角 8 桁以内の数値または文字で新しいパスワードを入力し、[Enter] キーを押す。
カーソルが次のパスワード入力欄に移動する。
- 5 手順 4 で入力したパスワードを再度入力し、[Enter] キーを押す。
入力したパスワードが 1 回目と違うときはメッセージが表示されるので、パスワードの入力をやり直す。
- 6 変更内容を保存して BIOS メニューを終了する。

パスワードを削除する

- 1 [Security] メニューを選ぶ。
- 2 削除したい Password を選び、[Enter] キーを押す。
- 3 現在のパスワードを入力する。
カーソルが次のパスワード入力欄に移動する。
- 4 何も入力しないで [Enter] キーを押す。
カーソルが次のパスワード入力欄に移動する。
- 5 何も入力しないで [Enter] キーを押す。
- 6 変更内容を保存して BIOS メニューを終了する。

メール着信ランプを使う

メール着信ランプ付のパソコンには自動的にメール着信の有無を取得し、メール着信ランプを点灯する機能があります。ここでは、その設定方法を説明します。

ヒント

- ・ メール着信ランプは設定した時間にメールサーバーにアクセスし、メールがある場合に点灯します。
- ・ 「Outlook Express」のメールアカウント設定で [サーバーにメッセージのコピーを置く] が になっていると、新着メール以外もメールサーバーに残るため、メール着信ランプは点灯します。
- ・ サーバーには容量制限があります。多数のメールをサーバーに残しておく、新しいメールを受信するための容量が不足してしまいます。そのような場合には、メールを受信できなかったり、古いメールから自動的に削除されることがあります。サーバーに残したメールを定期的に削除してください。メールをサーバーから削除する方法については、各プロバイダーにお問い合わせください。

重要

- ・ メール着信ランプは、[休止状態] や Windows を終了した場合は動作しません。
- ・ [ゲスト] では動作しません。
- ・ [制限付きアカウント] では着信動作しますが、設定できません。

メール着信ランプの設定

- 1 デスクトップ左下の [スタート] ボタン - [すべてのプログラム] - [メール着信設定] - [メール着信設定] をクリックする。
メール着信設定が立ち上がります。
- 2 [設定変更] ボタンをクリックする。

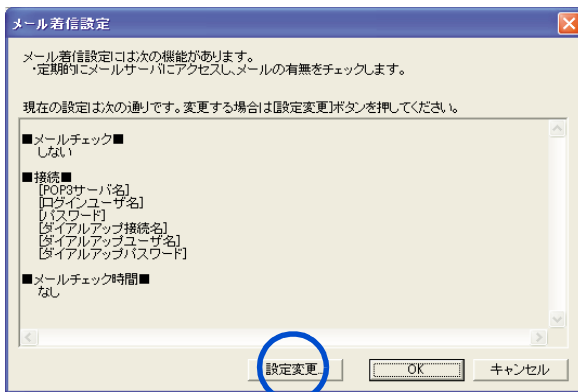

画面が切り替わります。

3 [する] をクリックして、をにする。

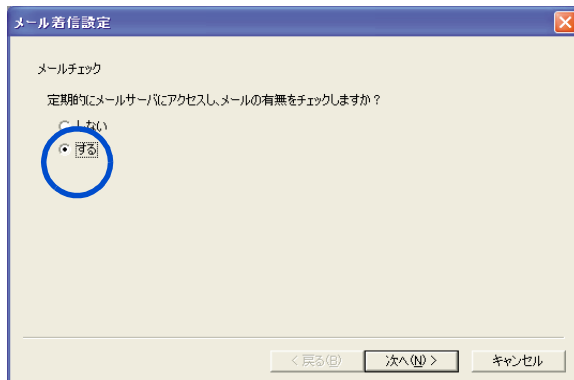

4 [次へ] ボタンをクリックする。 画面が切り替わります。

5 ▼ をクリックし、接続名をクリックする。

重要

- ・ 接続名がないときは [キャンセル] ボタンをクリックし、このメール着信設定を終了します。インターネットへの接続を設定してください。

参照 インターネット接続の設定方法について 『始めよう！インターネット』1章「すでにプロバイダーに加入している方は」

6 [ダイヤルアップユーザ名] 欄にユーザー名を入力する。

7 [ダイヤルアップパスワード] 欄にパスワードを入力する。

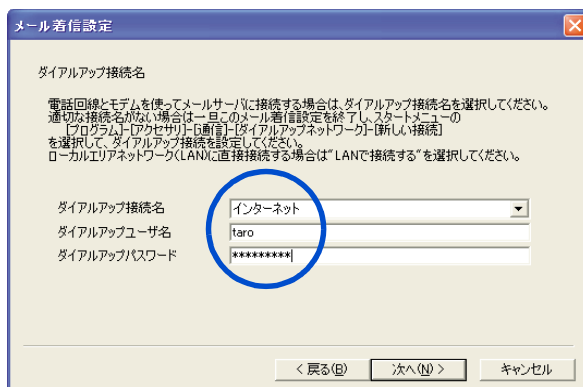

8 [次へ] ボタンをクリックする。 画面が切り替わります。

- 9 [受信メールサーバ] 欄にプロバイダーの受信メールサーバーを入力する。
- 10 [ログインユーザ名] 欄にユーザー名を入力する。
- 11 [パスワード] 欄にパスワードを入力する。

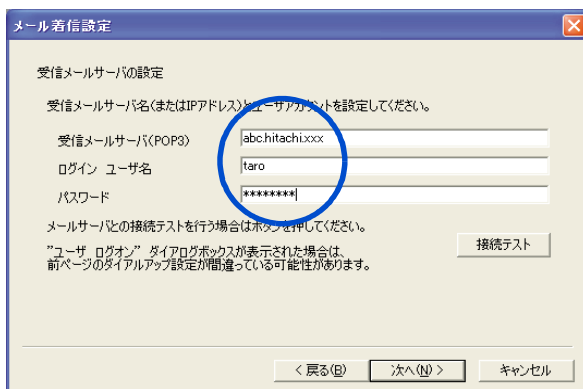

- 12 [次へ] ボタンをクリックする。
画面が切り替わります。

ヒント

- ・ [接続テスト] ボタンをクリックして、接続テストを行うこともできます。

- 13 [] をクリックし、メールチェック時間を指定する。

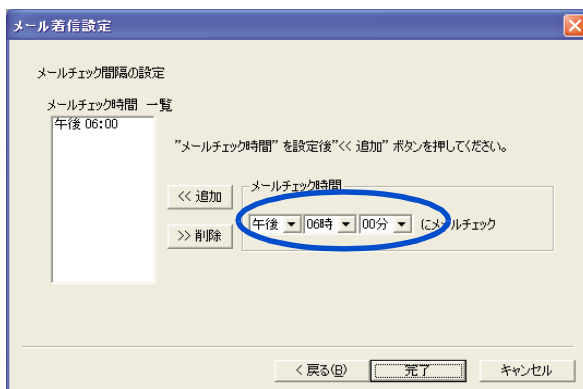

ヒント

- ・ メールチェック時間を複数設定したい場合は、手順 13、14 を繰り返してください。
- ・ メールチェック時間を削除したい場合は、不要なメールチェック時間をクリックし、[削除] ボタンをクリックしてください。

- 14 [追加] ボタンをクリックする。
[メールチェック時間一覧] に指定した時刻が入力されます。

- 15 [完了] ボタンをクリックする。
画面が切り替わります。

16 [OK] ボタンをクリックする。

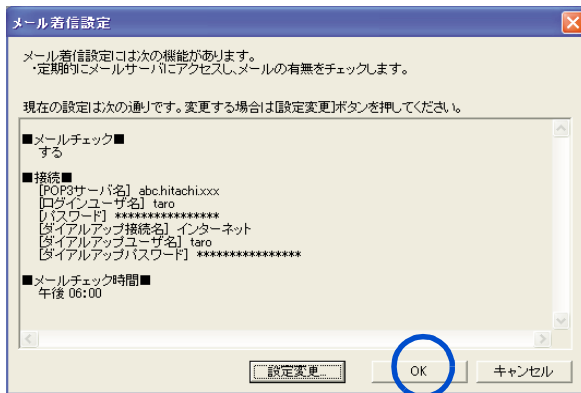

メールチェック時間が設定され、[メール着信設定]画面が閉じます。

2

消費電力を節約する

この章では、
パソコンの消費電力を節約する方法について
説明します。

4 節電機能とは

CPU やハードディスク、ディスプレイの働きを一時的に停止させることで、消費電力を節約できます。この機能を節電機能といいます。また節約している状態を節電状態と呼びます。

節電機能の種類

	機能	内容	ランプの状態
パソコン全体の節電	スタンバイ	<ul style="list-style-type: none">・CPU への電源供給を一時的に停止する・接続した周辺機器への供給電力を減らす・ディスプレイを消す・ハードディスクのモーターを停止する	・電源ランプ 点滅
	休止状態	<ul style="list-style-type: none">・現在の使用状況をハードディスクに保存し、パソコンの電源を切る	・電源ランプ 消灯
	ディスプレイの節電	<ul style="list-style-type: none">・ディスプレイを消す	
	ハードディスクの節電	<ul style="list-style-type: none">・ハードディスクのモーターを停止する	・電源ランプ 点灯

重要

- ・ アプリケーションによってはその使用中に節電機能にならなかったり、節電機能が働くまでに時間がかかることがあります。

節電する

消費電力を自動で節電したり、特定のボタンを押して節電します。

自動で節電する

パソコンを操作しないでいると、自動で消費電力が節約されます。
どのくらいの時間で節約されるかは、[コントロールパネル]の[電源の管理]で設定します。

ACアダプタ使用時

- ・ 15分操作しないと・・・ディスプレイが節電される
- ・ 20分操作しないと・・・スタンバイ状態になる
- ・ 3時間操作しないと・・・休止状態になる

バッテリー使用時

- ・ 5分操作しないと・・・スタンバイ状態になる
- ・ 2時間操作しないと・・・休止状態になる

時間を設定する

設定

- 1 [スタート]ボタン - [コントロールパネル]をクリックする。
[コントロールパネル]が表示される。
- 2 [電源オプション]アイコンをダブルクリックする。
[電源オプションのプロパティ]が表示される。

ヒント

- ・ [コントロールパネル]に[電源オプション]アイコンが表示されていないときは、「クラシック表示に切り替える」をクリックすると表示されます。

- 3 [電源設定]タブをクリックする。

4 各項目にどのくらいパソコンを操作しないしていると節電状態になるかを設定する。

- ・ モニタの電源を切る : ディスプレイの節電
- ・ ハードディスクの電源を切る : ハードディスクの節電
- ・ システムスタンバイ : パソコン全体の節電 (スタンバイ)
- ・ システム休止状態 : パソコン全体の節電 (休止状態)

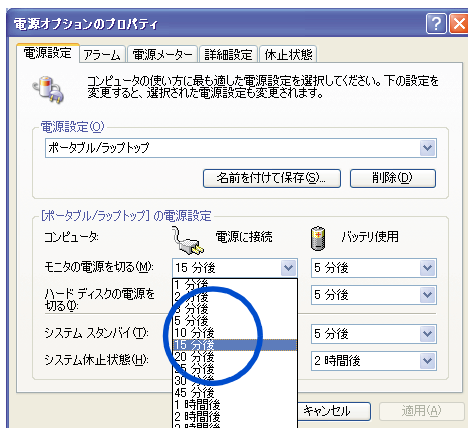

5 [適用]、[OK]の順にボタンをクリックする。

重要

- ・ 「システムスタンバイ」を設定しても、時間通りに節電状態にならないことがあります。
- ・ 「システムスタンバイ」と「モニタの電源を切る」を同じ時間に設定にしないでください。パソコンが正しく動かないことがあります。

ヒント

- ・ AC駆動時、バッテリー駆動時、それぞれの時間を設定できます。
- ・ 「システム休止状態」が表示されないときは、「休止状態」タブで「休止状態を有効にする」にチェックマーク (☑) を付けて [適用] ボタンをクリックしてください。標準では、チェックマークは付いていません。

重要

- ・ [電源オプション] の [電源メーター] タブを開いているときに、ACアダプターやバッテリーの抜き差しをしても、アイコンはすぐに更新されません。

すぐに節電

パソコンから離れるときなどに、次のようにして消費電力を節約できます。

重要

- ・ 音声や動画ファイルを再生中は、ここで説明する方法は行わないでください。節電状態から復帰したとき、正しく音声や動画ファイルを再生できないことがあります。

[終了オプション] から節電

次のようにしてパソコンを節電状態にできます。

- 1 [スタート] ボタンをクリックし、[終了オプション] をクリックする。
[コンピュータの電源を切る] が表示される。
- 2 [スタンバイ] または [休止状態] をクリックする。

ヒント

- ・ [休止状態] を表示させるには [Shift] キーを押す。



スタンバイまたは休止状態になる。

電源スイッチで節電

電源スイッチの設定を変えると、電源スイッチを押したときに、スタンバイにすることができます。この設定は、[コントロールパネル] の [電源オプション] で行います。

ヒント

- ・ 「シャットダウン」は、[終了オプション] から Windows を終了するのと同様に、4秒未満電源スイッチを押すことで電源を切る機能です。

設定方法

- 1 [スタート] ボタン - [コントロールパネル] をクリックする。
[コントロールパネル] が表示される。
- 2 [電源オプション] アイコンをダブルクリックする。
[電源オプションのプロパティ] が表示される。

ヒント

- ・ [コントロールパネル] に [電源オプション] アイコンが表示されていないときは、「クラシック表示に切り替える」をクリックすると表示されます。

- 4
- 3 [詳細設定] タブで、各項目を「スタンバイ」や「休止状態」に設定する。
- ・ ポータブルコンピュータを閉じたとき（ディスプレイを閉じたとき）
 - ・ コンピュータの電源ボタンを押したとき（電源スイッチを押したとき）

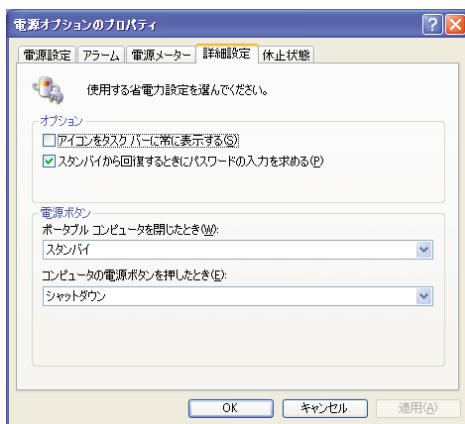

ヒント

- ・ 「なし」に設定しても、画面表示は消えます。

- 4 [適用]、[OK] の順にボタンをクリックする。

節電状態から復帰する

節電状態から復帰させるには、次のように操作してください。

重要

- ・ 節電状態から復帰させるときは、15秒以上時間をおいてください。15秒未満で復帰させると、ディスプレイが正しく表示されなかったり、キーボードやマウスが正しく動かないことがあります。

ディスプレイの節電状態からの復帰

- ・ 何かキーを押す
- ・ ポインティングパッドまたはマウスを操作する

ハードディスクの節電状態からの復帰

- ・ ハードディスクにアクセスする操作を行う

スタンバイからの復帰

- ・ ディスプレイを閉じているときはディスプレイを開ける
- ・ 電源スイッチを押す
- ・ ワンタッチキーを押す
- ・ 電話回線からデータを受信する

休止状態からの復帰

- ・ 電源スイッチを押す

重要

- ・ 電源スイッチは4秒以上押さないでください。電源が切れます。

4 節電機能を使わないようにするとき

ここでは、どんなときに使わないようにするか、またその設定の仕方を説明します。

節電機能を使わないようにするとき

次のときは、スタンバイや休止状態にならないようにしてください。これらの機能・プログラムでデータを扱っている最中に節電機能が働くと、データが失われることがあります。

- ・ 再セットアップ中
- ・ システムやアプリケーションの立ち上げ中
- ・ ハードディスク、フロッピーディスク、CD-ROM、CD-R/RW、DVD-ROM などの読み書き中
- ・ 通信カード、通信ソフトで節電機能の使用が制限されている場合
- ・ プリンターの印字中

節電機能を使わないようにするには

次の手順で、節電機能が働かないようにできます。

1 [スタート] ボタン - [コントロールパネル] をクリックする。
[コントロールパネル] が表示される。

2 [電源オプション] アイコンをダブルクリックする。
[電源オプションのプロパティ] が表示される。

ヒント

- ・ [コントロールパネル] に [電源オプション] アイコンが表示されていないときは、「クラシック表示に切り替える」をクリックすると表示されます。

3 [電源設定] タブの各項目を「なし」に設定する。

- ・ [モニタの電源を切る]
- ・ [ハードディスクの電源を切る]
- ・ [システムスタンバイ]
- ・ [システム休止状態]

4 [詳細設定] タブの各項目を「何もしない」または「シャットダウン」に設定する。

- ・ [ポータブルコンピュータを閉じたとき]
- ・ [コンピュータの電源ボタンを押したとき]

5 [適用]、[OK] の順にボタンをクリックする。

3

章

パソコンを拡張する

この章では、

周辺機器の接続方法と使用方法を

説明します。

周辺機器接続時に必要な設定

ここでは、周辺機器を接続したときに必要な設定とその参照先をまとめてあります。なお、次の表で「必要な設定」が「なし」となっている場合でも周辺機器に付属のマニュアルを参照し、必要な場合は設定してください。

接続した周辺機器	必要な設定	参照先
プリンター	・プリンタードライバー	参照 プリンター付属のマニュアル
USB 機器	なし	-
i.LINK 機器	・デバイスマネージャの設定	参照 3章の「i.LINK 機器を接続する」の「接続の準備」
LAN	・LAN ドライバーのセットアップ*	参照 4章の「ドライバー、ユーティリティのセットアップ」の「LAN ドライバー」
PC カード	なし	参照 PC カード付属のマニュアル
ディスプレイ	・表示ドライバーのセットアップ * ・画面の設定 (必要に応じて) ・マルチディスプレイ表示	参照 4章の「ドライバー、ユーティリティのセットアップ」の「表示ドライバー」 参照 1章の「ディスプレイを調整する」 参照 3章の「ディスプレイを接続する」の「マルチディスプレイ表示に変更する」
家庭用テレビ	・表示ドライバーのセットアップ * ・表示先の切り替え	参照 4章の「ドライバー、ユーティリティのセットアップ」の「表示ドライバー」 参照 3章の「家庭用テレビを接続する」の「接続方法」
ステレオ、マイク、スピーカー、ヘッドホン	・サウンドドライバーのセットアップ*	参照 4章の「ドライバー、ユーティリティのセットアップ」の「サウンドドライバー」
光デジタルオーディオ機器	なし	-
メモリーボード	なし	-

* : 標準 (購入時の状態) で、セットアップ済み

ヒント

- ・ 周辺機器の取り扱いについては、各メーカーにお問い合わせください。

周辺機器と必要なケーブル類

周辺機器を購入しても、ケーブル類が付属していないことがあります。
ここでは、周辺機器と必要なケーブル類についてまとめています。

周辺機器	必要なケーブル類
プリンター	プリンターケーブル (パラレルまたは USB)
スキャナー	スキャナーケーブル (シリアルまたは USB またはパラレル)
デジタルビデオカメラ (i.LINK 機器)	S400 4ピンケーブル
スマートメディア コンパクトフラッシュ SDカード	PC カードアダプター
家庭用テレビ	映像ケーブル、オーディオケーブル
光デジタルオーディオ機器	光デジタルケーブル (丸形)

使用できる周辺機器

プリンター、デジタルカメラ、スキャナーなど、使用できる周辺機器を日立のホームページ「PriusWorld」で紹介しています。

「PriusWorld」を開いたら、「SUPPORT」項目でご確認ください。

参照 PriusWorld の URL については、『困った時の Q&A』表紙の次のページの「パソコンの最新情報と困った時の対策情報」を参照ください。

プリンターを接続する

プリンターには、パラレル接続、USB 接続の 2 種類があります。ここでは、パラレルプリンターの接続方法、ドライバーのインストール方法・削除方法、使用するプリンターの選択方法について説明します。

参照 USB プリンターの接続について 「PC カードを使う」の「USB 機器を接続する」

ヒント

- ・ プリンターケーブルは、プリンターに付属されていないことがあります。お買い求めの際はご確認ください。
- ・ 次のプリンタードライバは、すでにインストールされています。
EPSON (CL-700、PM-730C、PM-830C、PM-890C)

接続方法

- 1 パソコンの電源を切る。
- 2 プリンターのコネクターにケーブルを接続し、バネ式ロックをかける。
- 3 パソコン背面のプリンターインターフェースコネクターにプリンターケーブルを接続する。

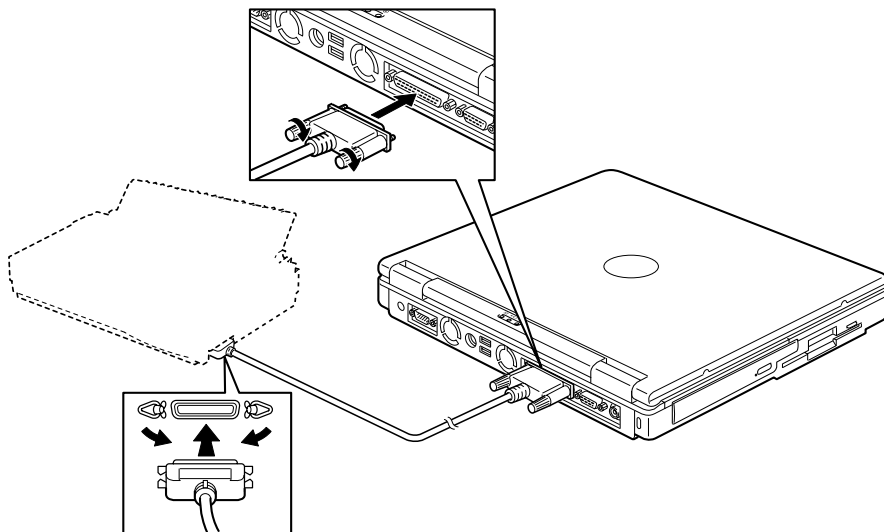

プリンタードライバーのインストール方法

プリンターを使用するには、ドライバーのインストールが必要です。プリンタードライバーのインストールについては、プリンターに付属のマニュアルをご参照ください。

プリンタードライバーの削除方法

パソコンからプリンターを取り外し、Windows からプリンターを削除するときは次のようにします。お使いのプリンターにドライバーを削除 (アンインストール) するユーティリティがある場合は、そちらをお使いください。次の説明は、一般的な削除方法です。

1 [スタート] ボタン - [コントロールパネル] をクリックする。
[コントロールパネル] が表示される。

2 [プリンタと FAX] アイコンをダブルクリックする。
[プリンタと FAX] が表示される。

ヒント

- ・ [コントロールパネル] に [プリンタと FAX] アイコンが表示されていないときは、「クラシック表示に切り替える」をクリックすると表示されます。

3 削除するプリンターのアイコンをクリックし、[このプリンタの削除] をクリックする。



4 メッセージが表示されたら、[はい] ボタンをクリックする。

ヒント

- ・ 削除したプリンターが通常使うプリンターに設定されていたときは、通常使うプリンターを変更するメッセージが表示されます。[OK] ボタンをクリックしてください。

使用するプリンターの選択

通常使うプリンターを設定する方法と、一時的に別のプリンターに切り替えて印刷する方法を説明します。

[通常使うプリンター] を設定する

- 1 [スタート] ボタン - [コントロールパネル] をクリックし、[プリンタとFAX] アイコンをダブルクリックする。
[プリンタとFAX] が表示される。

ヒント

- ・ [コントロールパネル] に [プリンタとFAX] アイコンが表示されていないときは、「クラシック表示に切り替える」をクリックすると表示されます。

- 2 通常使うプリンターを右クリックし、[通常使うプリンタに設定] をクリックする。
以降、標準で印刷するプリンターはそのプリンターになる。

使用するプリンターを一時的に切り替える

- 1 印刷を行うアプリケーションの [ファイル] メニューから [印刷] を選ぶ。
[印刷] が開く。
- 2 プリンターのドロップダウンリストから、一時的に使用するプリンターを選び、[OK] ボタンをクリックする。

ヒント

- ・ 画面は一例です。

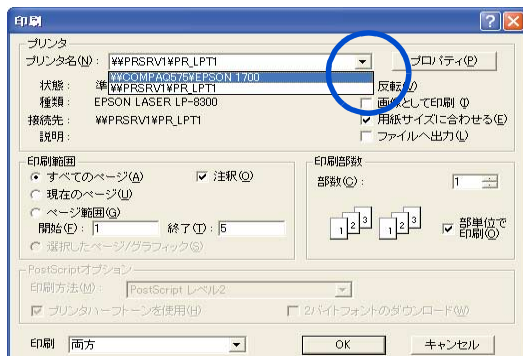

USB 機器を接続する

このパソコンにはフロッピーディスクやプリンターなどの USB(Universal Serial Bus) 機器を取り付けることができます。ここでは、接続方法の一例を説明します。詳しくは、USB 対応の周辺機器のマニュアルをご参照ください。

接続方法

パソコンの背面の USB コネクターに USB マーク () が左側になるようにして USB ケーブルを差し込む。

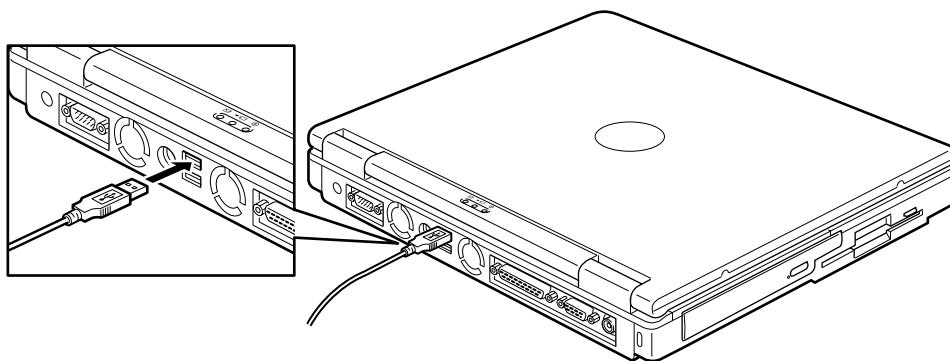

ヒント

- ・ USB 機器は、パソコンの電源を入れた状態でも接続できます。
- ・ USB コネクターは2つあります。どちらに接続しても動作は同じです。

重要

- ・ USB 機器によっては、「ハードウェアの取り外し」を行わないと、安全に取り外せないことがあります。

参照 詳細について 「PCカードを使う」の「取り出し手順」

4 i.LINK 機器を接続する

このパソコンには、デジタルビデオカメラなどの i.LINK 機器を取り付けることができます。ここでは、接続方法の一例を説明します。詳しくは、i.LINK 機器のマニュアルをご参照ください。

接続の準備

- 1 [スタート] ボタン - [コントロールパネル] をクリックし、[システム] アイコンをダブルクリックする。
[システムのプロパティ] が表示される。

 ヒント
・ [コントロールパネル] に [システム] アイコンが表示されていないときは、「クラシック表示に切り替える」をクリックすると表示されます。
- 2 [ハードウェア] タブの [デバイスマネージャ] ボタンをクリックする。
[デバイスマネージャ] が表示される。
- 3 「1394 バスコントローラ」をクリックし、「NEC OHCI Compliant IEEE 1394 Host Controller」をダブルクリックする。
プロパティが開く。
- 4 [全般] タブの [デバイスの使用状況] で「このデバイスを使う (有効)」を選び、[OK] ボタンをクリックする。
- 5 右上の [×] ボタンをクリックし、[OK] ボタンをクリックする。
- 6 Windows を立ち上げ直す。

接続方法

- 1 i.LINK ケーブル (市販品) をパソコン背面の i.LINK S400 コネクタ (4ピン) に接続する。

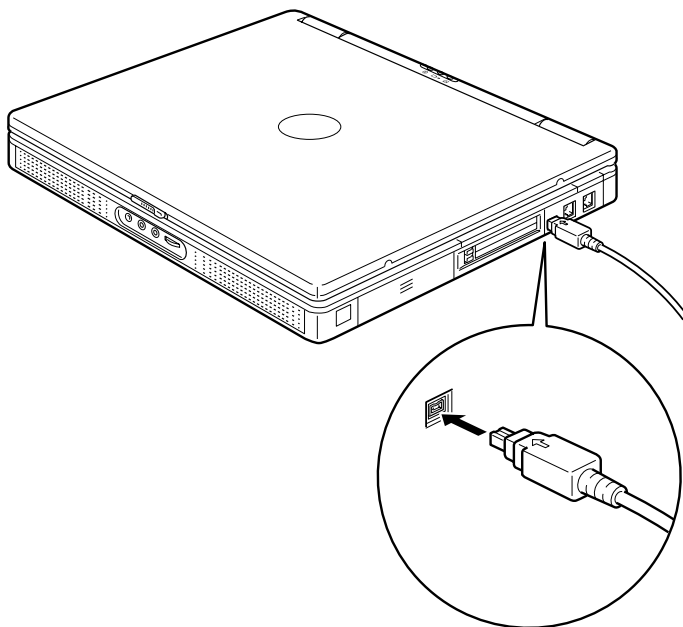

重要

- ・ コネクタは、正しい向き、正しい角度で差し込んで接続してください。コネクタがきちんと差し込まれていないと、動作しなかったり、誤動作したりします。
- ・ コネクタの抜き差しは、コネクタ部分を持って行ってください。
- ・ i.LINK 機器によっては、電源を入れたまま抜き差しができない機器があります。

参照 詳細について i.LINK 機器付属のマニュアル

- 2 i.LINK ケーブルのもう一方のコネクタを、デジタルビデオカメラなどの i.LINK コネクタに接続する。

重要

- ・ 接続しても i.LINK 機器が動作しない場合は、パソコンおよび i.LINK 機器の電源をすべて切ってから接続し直し、i.LINK 機器、パソコンの順で電源を入れ直してみてください。
- ・ i.LINK 機器によっては、「ハードウェアの取り外し」を行わないと、安全に取り外せないことがあります。

参照 詳細について 「PC カードを使う」の「取り出し手順」

LAN を接続する

LAN ケーブルを接続して、LAN 通信を行うことができます。LAN ケーブルの接続方法を説明します。

接続方法

- 1 パソコンの電源を切り、周辺機器が接続されている場合は、周辺機器の電源を切る。
- 2 パソコン側面の LAN インタフェースコネクタ () に LAN ケーブル (市販品) を接続する。

重要

- ・ LAN ケーブルは、必ず LAN ケーブルに接続してください。誤って、モデムコネクタに接続すると故障するおそれがあります。あらかじめ、マークなどを確認して接続してください。

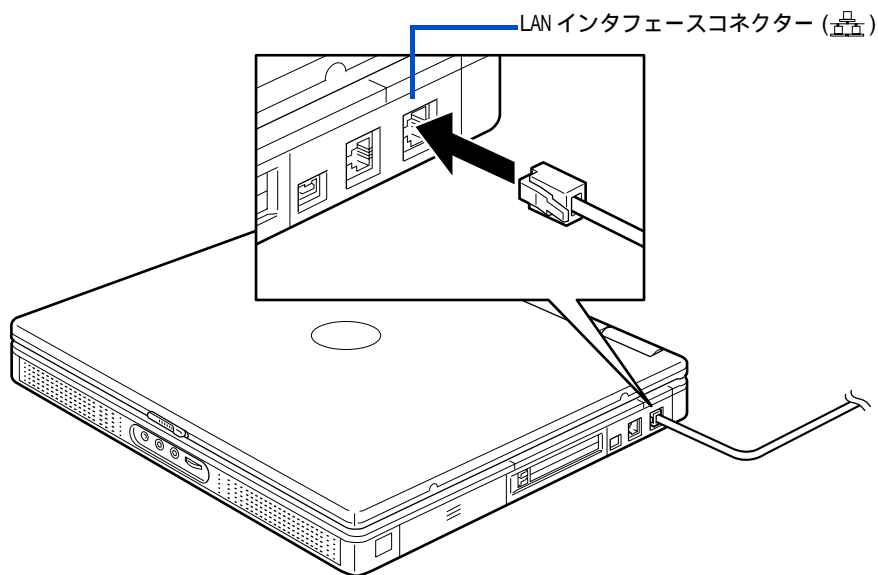

ヒント

- ・ コネクタは、正しい向き、正しい角度で差し込んで接続してください。コネクタがきちんと差し込まれていないと、動作しなかったり、誤動作したりします。
- ・ コネクタの抜き差しは、コネクタ部分を持って行ってください。

重要

- ・ このあと、ソフトウェアの設定などが必要です。

参照 LAN でインターネットに接続する一般的な設定 『始めよう！インターネット』1章「LAN でインターネットに接続する」

- ・ LAN の設定については有償でご案内しています。有償サービスについては FLORA 安心コールセンターにお問い合わせください。

参照 お問い合わせ先 『困った時の Q&A』3章の「お問い合わせ情報」

PC カードを使う

このパソコンには、Card Bus / JEIDA Ver4.2 / PCMCIA2.1 仕様の PC カードを 2 枚接続できます。PC カードを接続することで、SCSI 機器などを使用できます。

PC カードを取り付けるときは、あらかじめ付属のマニュアルを読み、取り付け可能であることをご確認の上、取り付けてください。

重要

- ・ Type の PC カードは厚いため、1 枚しか接続できません。取り付けるときは、下の PC カードスロットに入れてください。

ヒント

- ・ 上の PC カードスロットで正常に動作しないときは、下の PC カードスロットで使用してみてください。
- ・ 上のスロットがスロット 1、下のスロットがスロット 2 です。

3

パソコンを拡張する

挿入手順

1 パソコンの電源を切る。

重要

- ・ PC カードはパソコンの電源を切って取り付けてください。電源が入った状態で取り付け / 取り外しのできる PC カードもありますが、PC カードの組み合わせによっては正常に動作しないこともあります。
- ・ PC カードは、カードの表側を上にして取り付けてください。逆に入れると、コネクタが壊れるおそれがあります。
- ・ PC カードは、水平にまっすぐ取り付けてください。斜めに入れると、奥まで差し込めないことがあります。

2 PC カードの表側を上にし、水平にまっすぐ奥までしっかりと、PC カードを差し込む。

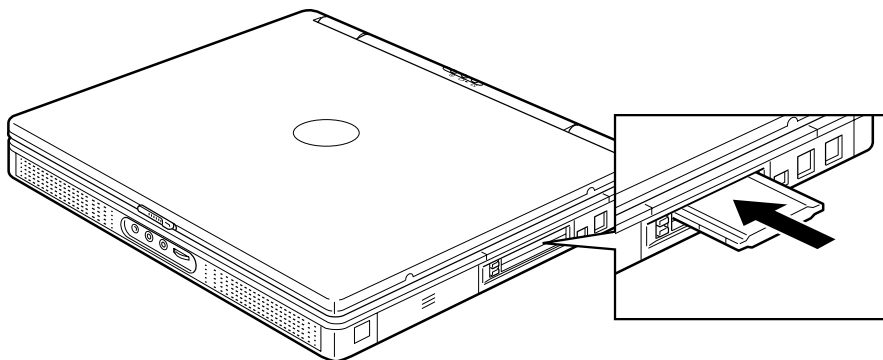

スマートメディアまたはコンパクトフラッシュ、SDカードの場合は、次のように専用のPCアダプターに接続してから、PCアダプターをパソコンのPCカードスロットに接続する。

ヒント

- ・ スマートメディアやコンパクトフラッシュはデジタルカメラなどの記憶メモリーです。

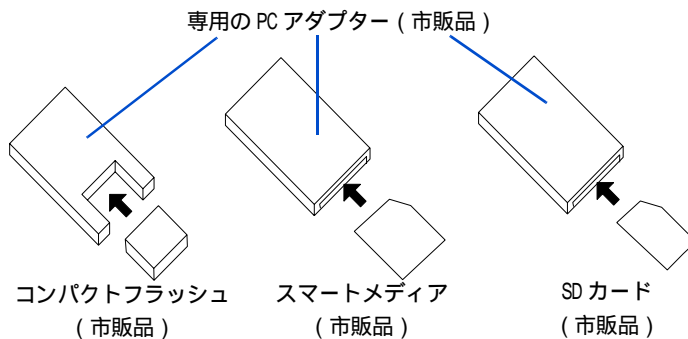

取り出し手順

重要

- ・ 次の手順で取り出さないとカードが壊れることがあります。

- 1 タスクバーの  アイコンを右クリックし、[ハードウェアの安全な取り外し]をクリックする。
[ハードウェアの安全な取り外し]画面が表示される。

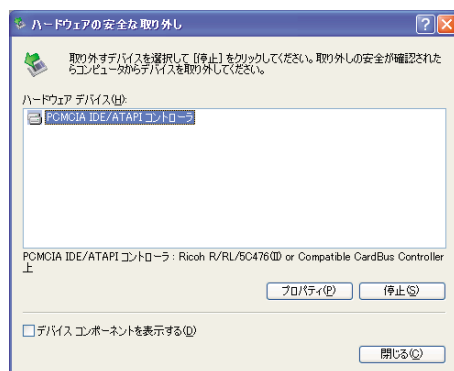

- 2** [停止] ボタンをクリックする
[ハードウェアデバイスの停止] 画面が表示される。

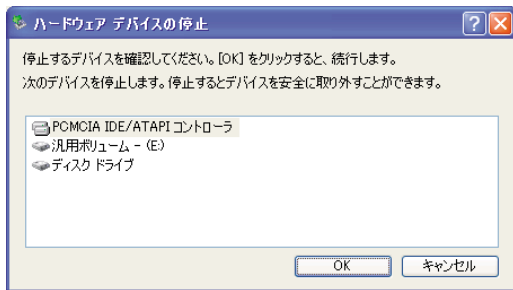

- 3** 取り出す PC カードをクリックして選択し、[OK] ボタンをクリックする。
[~ は安全に取り外すことができます。] と表示される。

- 4** [閉じる] ボタンをクリックする。

- 5** 取り出す PC カードのイジェクトボタンを指で押し ()、出てきたイジェクトボタンを押す ()。PC カードが少し出てくるので取り出す。

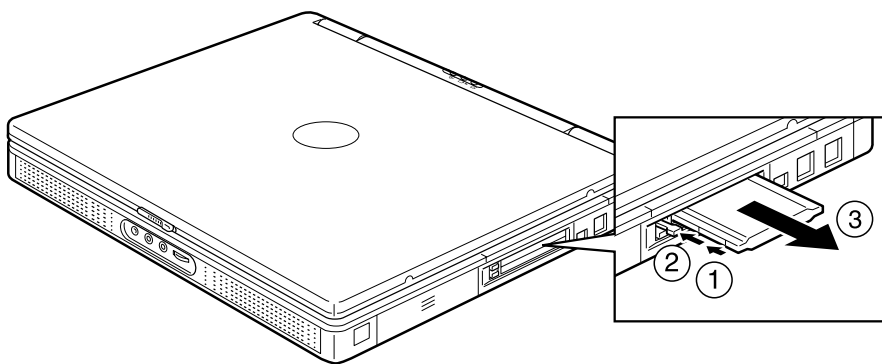

ディスプレイを接続する

外付けディスプレイを接続すると、パソコンと外付けディスプレイに同じ画面を表示できたり（同時表示）、1つの画面を2つのディスプレイに広げて表示できます（マルチディスプレイ表示）。

接続方法

- 1 パソコンの電源を切る。
- 2 パソコン背面のディスプレイインタフェースコネクタに外付けディスプレイのケーブル（ミニD-Sub15ピン）を接続する。

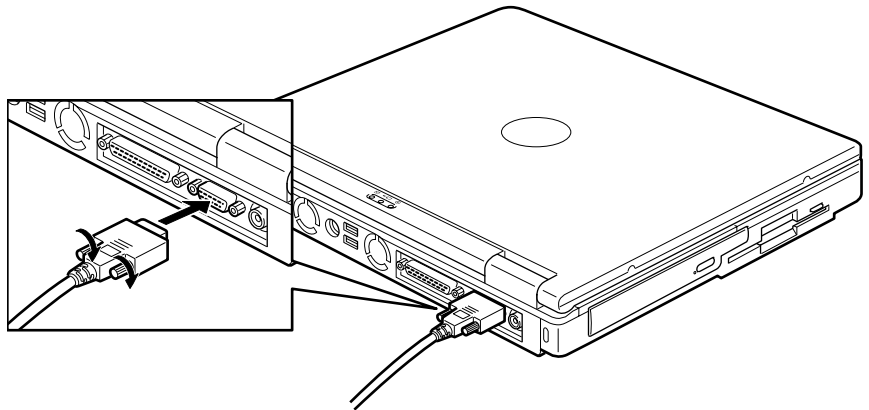

表示先を切り替える

外付けディスプレイを接続すると、パソコンと外付けディスプレイに画面が表示されま
す（同時表示）。画面表示は、外付けディスプレイだけに表示させたり、パソコンに
だけ表示させたりと切り替えることができます。

ヒント

- ・ 表示先の切り替えは、一時的に切り替わるだけで、電源を入れ直すと同時表示に戻ります。

キーで切り替える

[Fn] キーを押しながら、[F3] キーを押します。押すたび、次のように表示先が切り替わります。

パソコンのみ 外付けディスプレイのみ 同時表示

[画面のプロパティ] で切り替える

ここでは、外付けディスプレイにのみ表示させる方法を例に説明します。

- 1 [スタート] ボタン - [コントロールパネル] をクリックして [コントロールパネル] を開き、 [画面] アイコンをダブルクリックする。
[画面のプロパティ] が表示される。

ヒント

- ・ [コントロールパネル] に [画面] アイコンが表示されていないときは、「クラシック表示に切り替える」をクリックすると表示されます。

- 2 [設定] タブをクリックし、 [詳細設定] ボタンをクリックする。

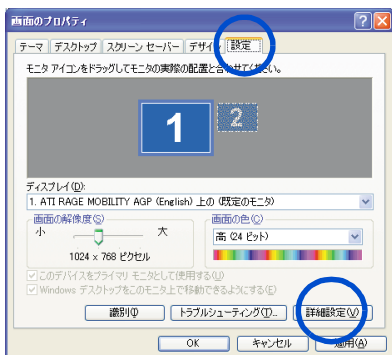

[(規定のモニタ) と ATI RAGE MOBILITY AGP (English) のプロパティ] が開く。

- 3 [画面] タブをクリックし、表示させない方 (ここでは、 [パネル] の ) をクリックする。



画面中央の  が  に変わる。

- 4 [適用] ボタンをクリックし、メッセージが表示されたら、 [はい] ボタンをクリックし、 [OK] ボタンを2回クリックする。
外付けディスプレイのみに表示される。

マルチディスプレイ表示に変更する

パソコンと外付けディスプレイでマルチディスプレイ表示にするには、設定を変更します。標準では、外付けディスプレイとパソコンのディスプレイで同じ画面を表示する同時表示に設定されています。

重要

- ・ 以下に示す手順は、必ず外付けディスプレイを接続してから行ってください。

- 1 外付けディスプレイ、パソコンの順に電源を入れる。
Windows が立ち上がり、パソコンと外付けディスプレイに同じ画面が表示される。
- 2 [スタート] ボタン - [コントロールパネル] をクリックして [コントロールパネル] を開き、[画面] アイコンをダブルクリックする。
[画面のプロパティ] が表示される。

ヒント

- ・ [コントロールパネル] に [画面] アイコンが表示されていないときは、「クラシック表示に切り替える」をクリックすると表示されます。

- 3 [設定] タブをクリックする。

ヒント

- ・ 「ディスプレイ 1」はパソコン、「ディスプレイ 2」は外付けディスプレイです。
- ・ P.64 の解像度の表を参考にして、「ディスプレイ 1」の解像度を先に設定してください。

- 4 「ディスプレイ 2」を右クリックし、表示されたメニューの [接続] をクリックする。

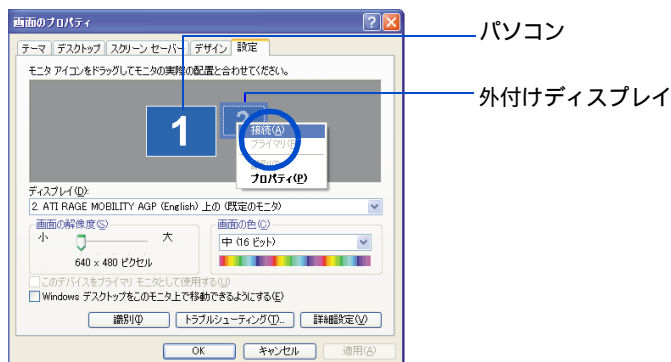

- 5 [適用]、[OK] の順にクリックする。
パソコンのディスプレイの画面が広がり、外付けディスプレイに表示される。

ヒント

- ・ この状態では、ディスプレイ 1 がパソコン、ディスプレイ 2 が外付けディスプレイになります。
- ・ 外付けディスプレイをディスプレイ 1、パソコンをディスプレイ 2 にする場合は次のようになります。
 1. いったん、同時表示に戻してから、外付けディスプレイのみに表示させる。

- 外付けディスプレイがディスプレイ 1 になる。
- 2. ディスプレイ 2 を使用可能にする。
外付けディスプレイの画面が広がり、パソコンに表示される。

重要

- ・ マルチディスプレイ表示にしたときは、[Fn] + [F3] キーを押しても、表示される画面は切り替わりません。

同時表示に戻す

マルチディスプレイ表示から同時表示に戻します。

- 1 [スタート] ボタン - [コントロールパネル] をクリックして [コントロールパネル] を開き、[画面] アイコンをダブルクリックする。
[画面のプロパティ] が表示される。

ヒント

- ・ [コントロールパネル] に [画面] アイコンが表示されていないときは、「クラシック表示に切り替える」をクリックすると表示されます。

- 2 [設定] タブで、「ディスプレイ 2」を右クリックする。
- 3 表示されたメニューの [接続] をクリックしてチェックマークを消す。
- 4 [適用] ボタンをクリックする。
片方の画面のみ表示される。
- 5 [詳細設定] ボタンをクリックする。
[(規定のモニタ) と ATI RAGE MOBILITY AGP (English) のプロパティ] が表示される。
- 6 [画面] タブをクリックし、[モニタ] の ボタンをクリックし [適用] ボタンをクリックする。
[ATI プロパティ ページ] ウィンドウが表示されるので [はい] ボタンをクリックする。
同時表示に切り替わる。



解像度

マルチディスプレイ表示にする場合は、ディスプレイ1とディスプレイ2の解像度を次の表の組み合わせに従って設定してください。

参照 解像度の変更方法について 1章の「ディスプレイを調整する」

ディスプレイ1 の解像度	ディスプレイ2 の解像度	ディスプレイ2の設定可能な色数		
		ディスプレイ1が 中(16ビット)	ディスプレイ1が 高(24ビット)	ディスプレイ1が 最高(32ビット)
800 × 600	800 × 600	高 (24ビット)	高 (24ビット)	-
	1024 × 768	中 (16ビット)	中 (16ビット)	中 (16ビット)
1024 × 768	800 × 600	高 (24ビット)	-	-
	1024 × 768	中 (16ビット)	-	-

家庭用テレビを接続する

パソコンの画面を家庭用テレビに接続すると、パソコンの画面をテレビの大画面で見ることができます。

重要

- ・ 家庭用テレビは、文字などの緻密な表示には適していません。パソコン操作時のディスプレイとして使用する場合は、CRT や LCD などの外付けディスプレイをお使いください
- ・ 外付けディスプレイと家庭用テレビの同時表示は行わないでください。

接続方法

- 1 パソコンの電源を切る。
- 2 パソコン背面の映像出力コネクタに、市販の映像ケーブルを接続する。

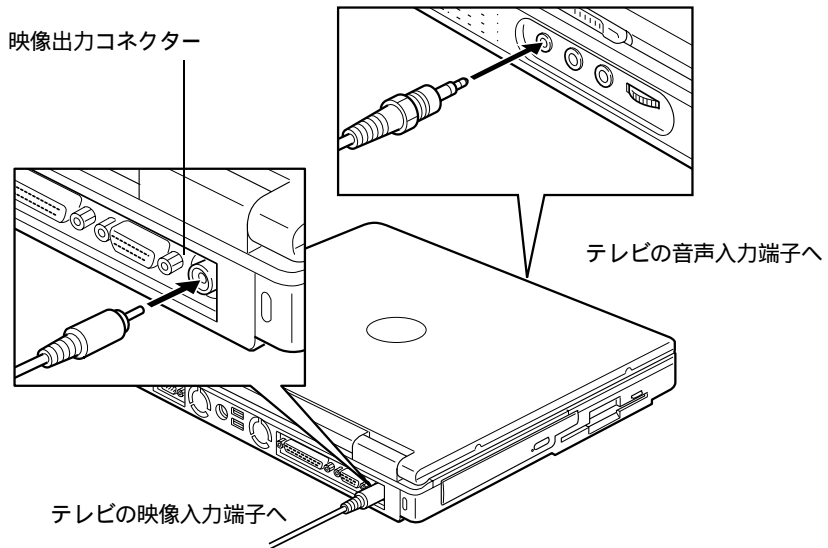

- 3 映像ケーブルをテレビの端子やコンポジット端子などの映像入力端子に接続する。
- 4 パソコン前面のヘッドホンコネクタに、市販のオーディオケーブルのステレオジャックコネクタプラグを接続する。

ヒント

- ・ オーディオケーブルは片方がステレオジャックコネクタプラグ、もう片方がテレビの音声入力端子にあったコネクタプラグのものをご用意ください。

- 5 オーディオケーブルのもう片方のコネクタプラグを、テレビの音声入力端子に接続する。

- 6 パソコンの電源を入れ、Windows が立ち上がったら、[スタート] ボタン - [コントロールパネル] をクリックする。
[コントロールパネル] が開く。
- 7 [画面] アイコンをダブルクリックする。
[画面のプロパティ] が表示される。

ヒント

- ・ [コントロールパネル] に [画面] アイコンが表示されていないときは、「クラシック表示に切り替える」をクリックすると表示されます。

- 8 [設定] タブをクリックし、[詳細設定] ボタンをクリックする。

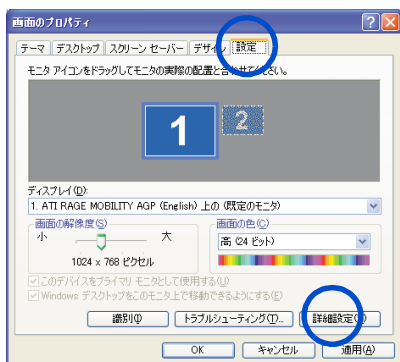

[(規定のモニタ) と ATI RAGE MOBILITY AGP(English) のプロパティ] が開く。

- 9 [画面] タブをクリックし、[テレビ] の  をクリックする。

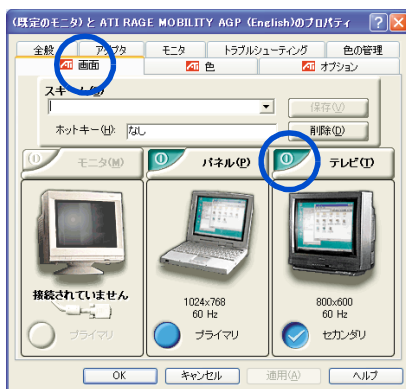

- 10 [適用] ボタンをクリックし、メッセージが表示されたら、[はい] ボタンをクリックし、[OK] ボタンを 2 回クリックする。
テレビの画面にパソコンの画面が表示される。

テレビ画面の調整

テレビ画面の表示が見にくいときは、次のように調整してください。

- 1 [画面のプロパティ]の[設定]タブをクリックする。
- 2 [詳細設定]ボタンをクリックし、[(規定のモニタ)とATI RAGE MOBILITY AGP (English)のプロパティ]を開く。
- 3 [画面]タブをクリックし、[テレビ]をクリックする。



- 4 必要に応じて画面の調節を行い、[OK]ボタンをクリックする。



ヒント

- ・ 各設定の詳細は、ヘルプをご参照ください。

ヘッドホン、マイクを接続する

スピーカーやヘッドホンで音声データを再生したり、ゲームソフトのBGMなどを楽しめます。

接続方法

- 1 パソコンの電源を切る。
- 2 パソコン前面の各コネクタに、スピーカーやヘッドホン、マイク、オーディオ機器のコネクタを接続する。

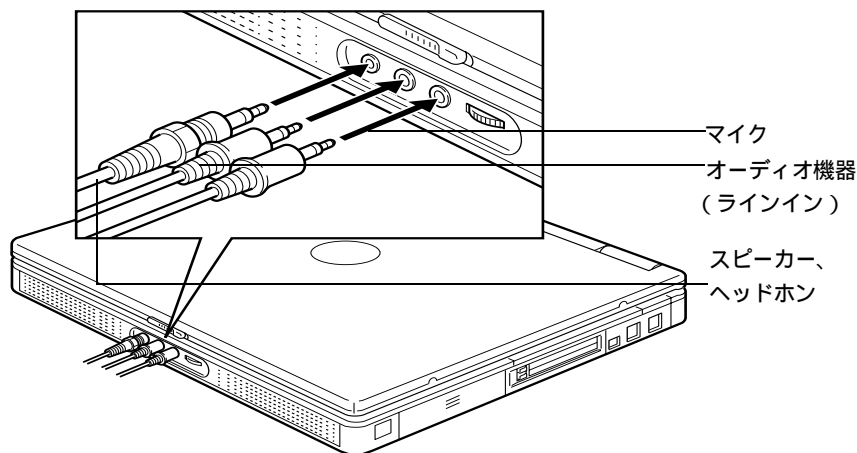

⚠ 注意

- ・ ヘッドホンやイヤホン使用時は、適度な音量でご使用ください。音量が大きすぎると難聴になるおそれがあります。

重要

- ・ ライン入力コネクタ、ライン出力コネクタ、マイクコネクタに接続するコネクタは直径が13を超えるものは接続できません。
- ・ ライン出力に接続した機器の音量は、スピーカーボリュームで調節できます。
- ・ スピーカーやヘッドホンから出力される音質は、オーディオ装置より劣ります。
- ・ PCM音源の再生時に、PCM音源のデータによっては大音量が出力されることがあります。一度音量を最小にしてからヘッドホンを接続し、音量を調節し直してください。
- ・ ヘッドホンを接続している状態で電源スイッチをON/OFFすると、ヘッドホンから大きなノイズが発生することがあります。
- ・ 一定時間音声の出力がないと、節電機能が働きスピーカーの電源が切れます。このとき、スピーカーからノイズが聞こえることがあります。

ドルビーヘッドホンで聴く

ドルビーヘッドホン機能を使用して、ドルビーデジタル5.1チャンネルに対応したDVDビデオを臨場感のある音声で楽しむことができます。

ドルビーヘッドホン機能とは、映画館で聴くような立体的な音声を、ヘッドホンから再生することを可能にする機能のことです。ドルビーヘッドホン機能を使用するには、WinDVD 2000(DVD再生ソフト)でドルビーヘッドホンの設定を行う必要があります。

参照 ドルビーヘッドホンの設定について 『始めよう!アプリケーション』『DVDホームシアターを楽しもう』の「DVDをテレビで見る」

マイクを使って録音する

マイクを使って自分の声などを録音し、パソコンに音声データとして保存することができます。

参照 録音レベルの調整 1章の「音量を調整する」

ここではPrius サウンド REC を使って録音する方法を説明します。

- 1 [スタート] ボタンをクリックし、[すべてのプログラム] - [Prius サウンド REC] - [Prius サウンド REC] の順にクリックする。
[Prius サウンド REC] が表示される。
- 2 [参照] ボタンをクリックする。

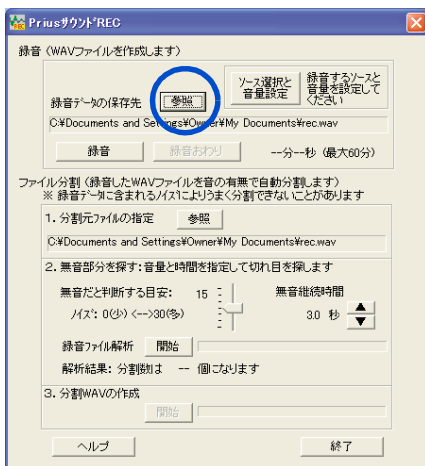

[wav ファイルの選択] 画面が表示される。

- 3 録音する wav ファイルを保存するフォルダーを指定し、ファイル名を入力し、[開く] ボタンをクリックする。
[Prius サウンド REC] 画面に戻り、[参照] ボタンの下に入力したファイル名が表示される。
- 4 [ソース選択と音量設定] ボタンをクリックする。
[録音の調整] 画面が表示される。

- 5 [Line In バランス] の [選択] をクリックし、チェックマーク☑を入れ、スライダーをドラッグして音量を調整する。



- 6 [×] ボタンをクリックする
画面が閉じる。

- 7 [録音] ボタンをクリックする。

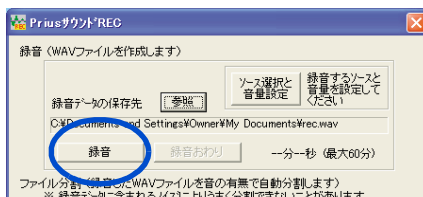

[録音の開始] 画面が表示される。

- 8 [開始] ボタンをクリックする。
録音が始まる。

- 9 マイクに向かって話す。

- 10 [録音おわり] ボタンをクリックする。

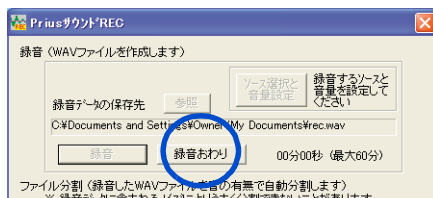

録音が終了する。

重要

- ・ 内蔵スピーカーにマイクを近づけるとハウリングすることがあります。
- ・ マイクの録音レベルを上げすぎるとハウリングすることがあります。適度なレベルに調整してお使いください。
- ・ 録音中は一時的にウィンドウの移動や終了などの操作ができません。

ヒント

- ・ Prius サウンド REC の使い方は、[Prius サウンド REC] 画面の [ヘルプ] ボタンをクリックすると、参照できます。

光デジタルオーディオ機器を接続する

このパソコンには、光デジタル入力可能な MD レコーダーなどの光デジタルオーディオ機器を取り付けることができます。さらに、光デジタル入力端子付きのサラウンドアンプなどを接続し、映画館で聴いているような音声で聴くこともできます。

ここでは、接続方法の一例を説明します。詳しくは、光デジタルオーディオ機器のマニュアルをご参照ください。

3

パソコンを拡張する

接続方法

- 1 パソコン前面の光デジタル音声出力コネクタに、光デジタルケーブルを接続する。

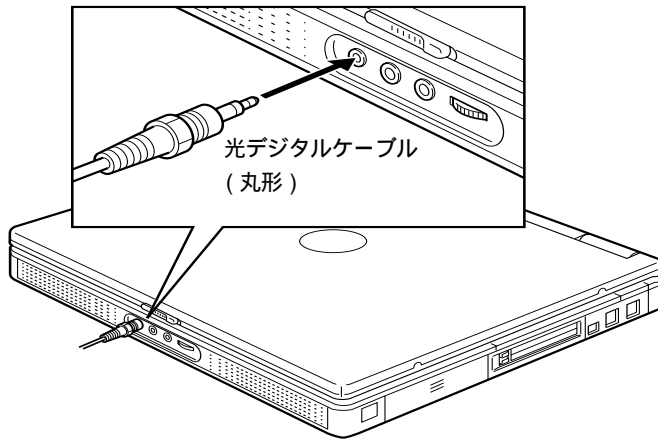

ヒント

- ・ 光デジタルケーブルのコネクタには、角型と丸型があります。パソコン側のコネクタは、丸型です。接続する機器の形状に合わせてケーブルをご購入ください。

ヒント

- ・ 接続しても光デジタルオーディオ機器が動作しない場合は、パソコンおよび光デジタルオーディオ機器の電源をすべて切ってから接続し直し、光デジタルオーディオ機器、パソコンの順で電源を入れ直してみてください。
- ・ 5.1 チャンネルドルビーデジタルデータの出力はできません。

メモリーボードを取り付ける

このパソコンに実装されているメモリー容量は、256MB または 128MB です。メモリーボードを増設するとメモリー容量を最大 384MB まで増やすことができます。

重要

- ・ 仕様の異なるメモリーボードを取り付けしないでください。正常に動作しない場合があります。

参照 メモリーボードの仕様について 7章の「メモリーボード」

増設作業時のお願い

⚠ 注意

パソコン内部が冷えるまで待つ
電源を切った直後は、カバーや内部の部品が熱くなっています。約 30 分、時間を置いてから行ってください。やけどの原因になります。

⚠ 注意

綿手袋を着用する
パソコン内部に触れたり、メモリーボードに触れるときは綿手袋を着用してください。素手で触れると故障の原因になります。また、手にけがをおおそれがあります。

⚠ 注意

体から静電気を逃がしておく
パソコンやメモリーボードは精密機器です。わずかな静電気も故障の原因になります。あらかじめ金属に触れるなどして、体から静電気を逃がしておいてください。

メモリーボードとメモリーボードソケットの組み合わせかた

メモリーボードは、この表の組み合わせに従って増設してください。

メモリー 実装容量 *1	モデル	
	DVD-ROM/ CD-R/RW モデル	CD-R/RW モデル
128MB	-	- *2
192MB	64MB	64MB
256MB	128MB *2	128MB
384MB	256MB	256MB

* 1 : Windows の [システムのプロパティ] の [全般] タブでも確認できます。 [スタート] ボタン - [コントロールパネル] をクリックし、 [システム] アイコンをダブルクリックすると、 [システムのプロパティ] が開きます。

* 2 : 標準

ヒント

- ・ メモリーを増設する場合に空きソケットがないときは、先に取り付けられているメモリーボードを取り外してください。

ヒント

- ・ メモリーは、装置に 128MB 内蔵されています。(変更不可)
また、DVD-ROM/CD-R/RW モデルにおいては、メモリーボードソケットに 128MB のメモリーボードが標準で増設されています。

取り付け手順

- 1 パソコンの電源を切り、AC アダプターとバッテリーパックをパソコンから取り外す。
- 2 パソコンを裏返し、ネジを外す。メモリーボードのカバーを横にずらして取り外す。

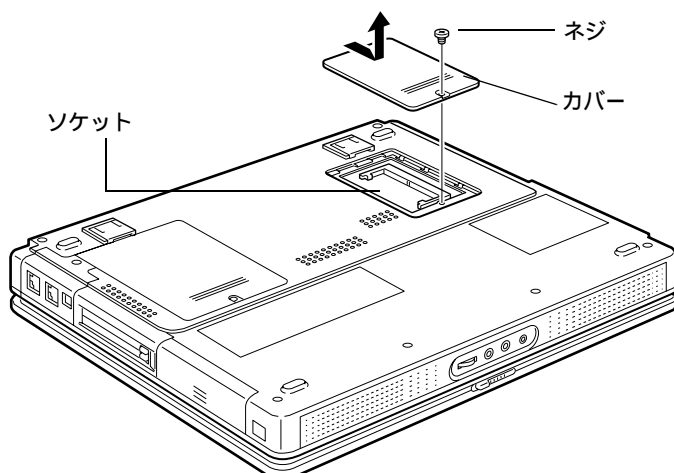

- 3 メモリーボードの切り欠きがソケットに合うようにしっかりセットする。

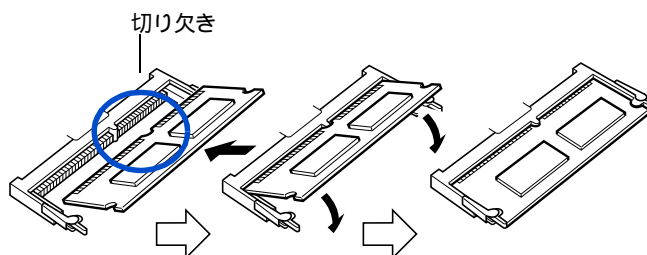

重要

- ・ メモリーボードは確実にロックしてください。メモリーが正しく増設されません。また、パソコン誤動作の原因となります。なお、誤った取り付け方をしたために発生した破損などについての修理は有償となります。あらかじめご了承ください。

- 4 カバーを取り付け、ネジを締める。

取り外し手順

- 1 取り付け手順 1、2 を行い、メモリーボードのカバーを取り外す。
- 2 ソケットの両端にあるラッチを外側に押し広げ、メモリーボードを取り外す。

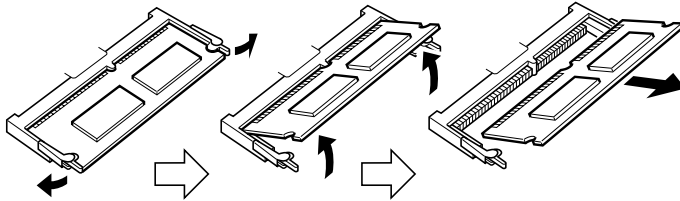

- 3 カバーを取り付け、ネジを締める。

その他の周辺機器を取り付ける

通常、プラグアンドプレイ機能に対応している周辺機器を接続したときは、自動的に Windows が環境を設定します。プラグアンドプレイ機能に対応していない周辺機器を接続する場合は、[新しいハードウェアの追加ウィザード]を使って手動で環境を設定します。[新しいハードウェアの追加ウィザード]を使う前に、周辺機器に付属しているマニュアルをよくお読みください。そのマニュアルに操作手順が記載されている場合は、そちらの手順を行ってください。

ヒント

- ・ メモリーの増設などでは、環境を設定する必要はありません。
- ・ 周辺機器の取り付け・取り外しについては、この章や周辺機器に付属のマニュアルを参照してください。

- 1 パソコンの電源を切る。
- 2 AC アダプターの電源プラグをコンセントから抜き、周辺機器を増設する。
- 3 AC アダプターの電源プラグをコンセントに差し込み、パソコンの電源を入れる。
- 4 [コントロール パネル]の[ハードウェアの追加]アイコンをダブルクリックする。
[ハードウェアの追加ウィザード]が表示される。
- 5 [次へ]ボタンをクリックする。
- 6 「はい、ハードウェアを接続しています」をクリックし、[次へ]ボタンをクリックする。
- 7 「新しいハードウェアデバイスの追加」をクリックし、[次へ]ボタンをクリックする。
- 8 「ハードウェアを検索して自動的にインストールする」をクリックし、[次へ]ボタンをクリックする。
新しい周辺機器の検出が始まる。
- 9 しばらくすると、「ハードウェアの検出が完了し、インストールの準備ができました」と表示される。

ヒント

- ・ メッセージが表示されず、増設した周辺機器が見つからないときは、[次へ]ボタンをクリックし、周辺機器に付属のマニュアルを参照するなどして手動で設定してください。

- 10 [完了]ボタンをクリックする。
検出された周辺機器のドライバーがインストールされる。



4

章

セットアップする

この章では、

ご購入時にセットアップされていないアプリケーションなどの

セットアップ方法と、このパソコンをご購入時の状態に

戻すまでのセットアップ方法について説明します。

ご購入時の状態に戻すには

パソコンをご購入時の状態に戻したいときは、パソコンをセットアップし直します。また、パソコンの使用中にエラーが何回も発生したり、パソコンが立ち上がらないときも、セットアップし直してください。

作業の流れ

パソコンをご購入時の状態に戻すまでの作業の流れは次の通りです。

1 準備する

セットアップする前に必要ファイルのバックアップをとります。インターネットやメールなどの設定も控えておきます。

参照 詳細について 「1 準備する」

2 一括セットアップを行う

一部のアプリケーションを除いて、パソコンをご購入時の状態に戻します。

参照 詳細について 「2 一括セットアップを行う」

3 アプリケーションをセットアップする

一括セットアップで元に戻らないアプリケーションをセットアップします。

参照 詳細について 「3 アプリケーションをセットアップする」

1 準備する

次の準備を行ってください。

必要なファイルをバックアップする

ご購入時の状態に戻すと、ご購入後に作成したファイルや、追加したアプリケーションなど削除されます。CD-R や CD-RW などのディスクに必要なファイルをコピーしてバックアップを行ってください。

参照 コピーの方法について 『パソコン入門』の「3. ファイルを使おう」

バックアップしたファイルを戻せるように元のフォルダーなど保存先も控えてください。

インターネットの設定を控える

ご購入時の状態に戻したあと、加入しているプロバイダーに再び接続できるように、ユーザー名、パスワード、アカウント名など、インターネットの設定に必要な情報をメモしてください。通常は、契約時にプロバイダーから送付された書類にこれらの情報が記載されています。その場合は必要ありません。

PC カードを取り外す

PC カードは、取り外してください。

BIOS の設定をご購入時の状態に戻す

BIOS の設定を変更している場合は、BIOS をご購入時の状態に戻してください。

参照 詳細について 6章の「BIOSで解決する」

必要なディスクを用意する

パソコンの付属の、次のディスクを使用します。

- ・ 『一括インストール CD Disc1、2、3』
- ・ 『アプリケーション CD Disc1、2、3』
- ・ 『Microsoft Office XP Personal』の CD (*1)
- ・ 『ジャストホーム 2』の CD (*2)
- ・ 『世界大百科事典』の CD (*2)
- ・ 『Super Mapple・Digital』の CD

* 1 : Office XP モデルのみ

* 2 : ジャストホームモデルのみ

2 一括セットアップを行う

この作業を行うと、一部のアプリケーションを除いて、パソコンの HDD をご購入時の状態に戻します。

- 1 電源を入れたら、すぐに『一括インストール CD Disc1』をファイルベイのドライブに入れる。
メニューが立ち上がる。

```

*****
**
** 一括インストールを行います
**
** この作業を行うと、一部のアプリケーションを除いて
** パソコンのハードディスクをご購入時の状態に戻します。
** さらに、ドライブ C のサイズを変更したり、
** ドライブ C のみご購入時の状態に戻すこともできます。
**
** 続行するとハードディスクの内容が一部消去されます。
** 必要なデータなどがある場合は一括インストールを中断して
** 先にバックアップを取ってください。
**
*****
: (1) 一括インストールを行う :
+-----+
: (2) 一括インストールを中断する :
+-----+

                選択 (1/2)?:

```

- 2 [1] キーを押す。
次のメッセージが表示される。

```

*****
**
** 一括インストールを行います。
**
** 一括インストールの方法を選択してください
**
*****
: (1) ハードディスクを初期化した後、一括インストールする :
:   - ハードディスクのデータはすべて削除されます。 :
:   - 新たにドライブ C の容量を設定できます。 :
+-----+
: (2) 現在のドライブ C だけを一括インストールする :
:   - 現在のドライブ C の内容は消去されます :
:   - ドライブ C 以外のドライブは消去されません。 :
:   - ドライブ C の容量は変更できません。 :
+-----+
: (3) 一括インストールを中断する :
+-----+

                選択 (1/2/3)?:

```

(1) を選ぶと、OS をドライブ C に回復する。
ドライブ C 以外のドライブも初期化される。

- (2) を選ぶと、OS をドライブ C に回復する。
ドライブ C 以外のドライブは初期化されない。
ドライブ C のサイズは変更できない。
- (3) を選ぶと OS のセットアップを中止する。

3

- [1] または [2] キーを押す。
- (1) を選んだ場合は、次の画面が現れる。
- (2) を選んだ場合は、手順 7 に進む。

```

*****
**
**   新規にドライブ C をハードディスクに作成した後   **
**   一括インストールを行います。                     **
**
** < 警告 >                                           **
**   続行するとハードディスクの内容はすべて消去されます。 **
**   必要なデータなどがある場合は一括インストールを中断して **
**   先にバックアップを取ってください。               **
**
**   一括インストールを続行しますか？                 **
**
*****
: (1) 続行                                           :
:   - ハードディスクを初期化し、一括インストールを行います。 :
+-----+
: (2) 一括インストールを中断する                       :
+-----+
                               選択 (1/2)?:

```

- (1) を選ぶと、ハードディスクの初期化を行ったあと、新規に作成するドライブ C のサイズ変更画面へ進む。
- (2) を選ぶと、セットアップを中止する。

重要

- ・ (1) の選択後ハードディスクの内容はすべて消去されます。必要なデータなどがある場合はセットアップを中止して先にバックアップを取ってください。
- ・ (1) の選択後はセットアップを中止できません。

4 [1] キーを押す。
ドライブ C のサイズ変更画面が表示される。

```

*****
**
**   ハードディスクに新規に作成するドライブ C のサイズを   **
**   指定します。                                           **
**
**   設定可能なドライブ C のサイズの範囲は                 **
**   最小値：XXXXXXXX MB                                     **
**   最大値：XXXXXXXX MB                                     **
**   です。                                                 **
**
**   設定可能なサイズの範囲内でドライブ C のサイズを入力した後、 **
**   Enter キーを押してください ( サイズの単位は MB )。    **
**   サイズを入力しないで Enter キーを押すと              **
**   デフォルト値：XXXXXXXX MB                              **
**   で新規にドライブ C を作成します。                      **
**
*****
ドライブ C のサイズを入力してください：

```

5 新規に作成するドライブ C のサイズを入力する。
サイズを変更する場合は、設定範囲内でサイズを入力したあと、[Enter] キーを押す。
デフォルト値のサイズを使用する場合はそのまま [Enter] キーを押す。
次のメッセージが画面下に表示される。

```

指定されたドライブ C のサイズ XXXXXXXXXXX MB
これでよろしいですか？ ( Y = はい / N = いいえ ) :

```

6 指定したドライブ C のサイズに問題がなければ [Y] キーを押して手順 8 に進む。
[N] キーを押すと手順 4 に戻る。

- 7 手順2で(2)を選んだ場合は、次の画面が表示されるので、[1]キーを押して次に進む。

```

*****
**
**      現在のドライブ C に一括インストールを行います。      **
**
** <警告> **
**      続行するとドライブ C の内容はすべて消去されます。    **
**      必要なデータなどがある場合は一括インストールを中断して **
**      先にバックアップを取ってください。                    **
**
**      現在のドライブ C に対して一括インストールを行いますか? **
**
*****
: (1) 現在のドライブ C に一括インストールする                    :
:      ドライブ C のみを初期化し、一括インストールを行います。 :
+-----+
: (2) 一括インストールを中断する                                :
+-----+
                               選択 (1/2)?:

```

- (1) を選ぶと、既存のドライブ C に OS をセットアップする。
ドライブ C 以外のドライブは初期化されない。
- (2) を選ぶと、OS のセットアップを中止する。

重要

- 使用環境によっては、手順2の(2)の選択後に上記の画面が表示されない場合があります。この場合 [1] キーを押すと手順2で [1] キーを選択したときと同様にドライブ C 以外のパーティションも初期化します。上記の画面が表示されない場合は、画面の指示に従って [2] キーを押して回復作業を中断するか、[1] キーを押して手順3へ進んでください。

- 8 OSの回復作業中に「Insert next media and press enter to continue...」というメッセージが表示されたら、『一括インストール CD Disc*』に入れ替える。

- 9 [OK] ボタンが選択されているのを確認したあとに [Enter] キーを押す。
OSの回復作業終了画面が表示される。

```

*****
**
** Microsoft (R) Windows (R) XP Home Edition **
**
**      一括インストールは正常に終了しました。                **
**
**      パソコンから CD - ROM を抜いた後、                    **
**      CTRL と ALT を押しながら DEL キーを押してパソコンを **
**      再起動してください。                                    **
**
*****

```

- 10 パソコンから CD-ROM を取り出し、パソコンを立ち上げ直す。

- 11 以降、Windows XP のセットアップ手順に従って、Windows 環境をセットアップする。

参照 詳細について 『接続と準備』の「3. 電源を入れよう」「使用許諾契約に同意しよう」

3 アプリケーションをセットアップする

一括セットアップで、元に戻らないアプリケーションを、Windows からセットアップします。『アプリケーション CD Disc1、2、3』と添付ソフトウェアの CD-ROM を使います。

アプリケーション CD からのセットアップ

- 1 『アプリケーション CD Disc1』をファイルベイのドライブに入れる。
- 2 [スタート] ボタン - [ファイル名を指定して実行] をクリックする。
[ファイル名を指定して実行] が表示される。
- 3 d:\instmenu.exe と入力し、[OK] ボタンをクリックする。
d はファイルベイのドライブ名
[アプリケーション インストールメニュー] が表示される。
- 4 次のアプリケーションのみチェックマークを付け、それ以外のアプリケーションのチェックマークを消す。

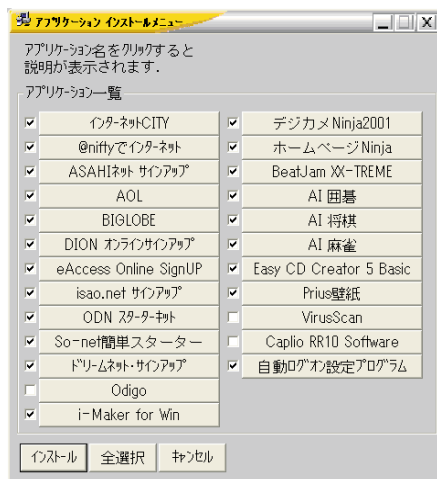

重要

- ・ [スタート] メニューに登録されているプログラムフォルダー名は変更しないでください。インストールするアプリケーションを正常に判断できなくなります。

- 5 [インストール] ボタンをクリックする。
セットアップが始まり、アプリケーションごとにインストール開始確認画面が表示される。[キャンセル] ボタンをクリックすると、セットアップは中止される。
- 6 [OK] ボタンをクリックする。

ほとんどのアプリケーションは、これでセットアップが始まり、プログラムのインストール先フォルダーを指定する画面が表示される。

7 次のアプリケーションのインストールの場合は、本章の「アプリケーションのセットアップ」の「各アプリケーションの制限や設定」を参照してインストールを行う。

- ・ PostPet for Windows
- ・ デジカメ Ninja2001
- ・ BeatJam XX-TREME
- ・ MotionDV STUDIO
- ・ 筆ぐるめ
- ・ AI 囲碁 /AI 将棋 /AI 麻雀
- ・ ホームページ Ninja

参照 詳細について 本章の「各アプリケーションの制限や設定」

重要

- ・ アプリケーションのインストール実行中に、他のアプリケーションのインストール開始確認画面が表示されることがあります。このような場合は、現在実行中のアプリケーションのインストールが終了してから確認画面で [OK]、[はい]、[完了] のいずれかのボタンをクリックしてください。

8 必要に応じてインストール先フォルダーを変更し、[継続] ボタン ([実行] ボタン、[確認] ボタン、[OK] ボタンの場合もある) をクリックする。セットアップが終了すると、「セットアップが終了しました。」などの終了メッセージが表示される。

9 [OK]、[はい]、[完了] のいずれかのボタンをクリックする。次にセットアップするアプリケーションがある場合は、次のアプリケーションのセットアップが始まり、インストール開始確認画面が表示される。

10 チェックしたアプリケーションの数だけ、手順 6 ~ 9 を繰り返す。終了すると、次の画面が表示される。

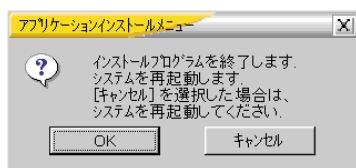

11 [キャンセル] ボタンをクリックする。

12 ファイルベイのドライブの CD を『アプリケーション CD Disc2』に入れ替える。

13 d:¥instmenu.exe と入力し、[OK] ボタンをクリックする。
d はファイルベイのドライブ名
[アプリケーション インストールメニュー] が表示される。

- 14 次のようにインストールされていないアプリケーションにチェックマークを付ける。

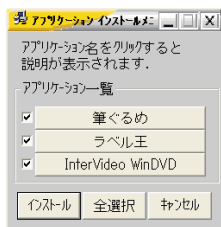

重要

- ・ [スタート] メニューに登録されているプログラムフォルダー名は変更しないでください。インストールするアプリケーションを正常に判断できなくなります。

- 15 手順 5 ~ 9 を繰り返す。
終了すると、次の画面が表示される。

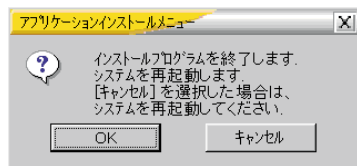

- 16 [キャンセル] ボタンをクリックする。

- 17 ファイルベイのドライブの CD を『アプリケーション CD Disc3』に入れ替える。

- 18 d:¥instmenu.exe と入力し、[OK] ボタンをクリックする。
d はファイルベイのドライブ名
[アプリケーション インストールメニュー] が表示される。

- 19 次のようにインストールされていないアプリケーションにチェックマークを付ける。



重要

- ・ [スタート] メニューに登録されているプログラムフォルダー名は変更しないでください。インストールするアプリケーションを正常に判断できなくなります。

20 手順 5 ~ 9 を繰り返す

終了すると、次の画面表示される。

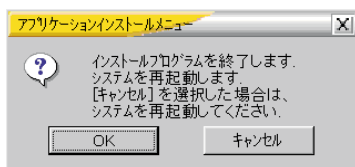

21 [OK] ボタンをクリックする。

Windows が立ち上げ直される。

重要

- ・ アプリケーションによっては、セットアップ中に画面表示が数 10 秒間変化しない場合があります。しばらくお待ちください。

添付ソフトウェアの CD-ROM からセットアップ

セットアップの詳細については、各添付ソフトウェアに付属のマニュアルをご参照ください。

Microsoft Office XP Personal
セットアップについては、付属の『セットアップガイド』をご参照ください。セットアップ時にセットアップオプションを選べます。必要に応じてセットアップオプションを選んでください。

重要

- ・ 添付の Microsoft Office XP Personal(以下 Office) の CD で Office をセットアップし直した場合、ライセンス認証が必要です。ライセンス認証を受けない場合、Office の立ち上げ回数が許諾回数を超えると、新規ファイルの作成更新など一部の機能が使用できなくなります。ライセンス認証の方法は、『セットアップガイド』をご参照ください。

ジャストホーム 2 / 世界大百科事典
セットアップについては、ジャストホーム 2 と世界大百科の CD-ROM に付属の小冊子をご参照ください。

Super Mapple・Digital
セットアップについては Super Mapple・Digital の CD-ROM に付属の小冊子をご参照ください。

アプリケーションのセットアップ

ここでは、アプリケーションのセットアップについて説明します。ご購入時にセットアップされていないアプリケーションをセットアップする場合や、すでにあるアプリケーションをセットアップし直す場合にお読みください。

ヒント

- 機種によっては付属していないアプリケーションもあります。
- ここで説明する以外の方法で特殊なセットアップを行う場合は、各アプリケーションの販売元や開発元にお問い合わせください。

参照 お問い合わせ先 『困った時の Q&A』3章の「お問い合わせ情報」

セットアップの前に

4

セ
ット
ア
ップ
す
る

立ち上げ直しはセットアップがすべて終了してから

アプリケーションによっては、セットアップの終了後に Windows を立ち上げ直すかどうかを選ぶメッセージが表示されることがあります。このときは「再起動しない」や「あとで再起動します」などを選んでください。選んだアプリケーションのセットアップがすべて終了すると、立ち上げ直すかどうかのメッセージが表示されますので、そこで再起動を指定してください。

ほかのアプリケーションは終了させておく

セットアップを始める前に、ほかのアプリケーションはすべて終了してください。

既存のアプリケーショングループは削除しておく

すでに存在するアプリケーションを再セットアップする場合は、アプリケーションごと削除してから実行してください。削除せずに再セットアップを行うとアイコンが二重登録されることがあります。削除方法はアプリケーションによって異なり、次に説明する3つの方法のどれかになります。どれかわからない場合は、「アンインストーラーによる削除」から順に試してみてください。

ヒント

- アンインストール中に、「共有ファイルを削除しますか?」と表示されることがあります。通常は [いいえ] ボタンを選びます。ほかのソフトウェアで使用されていないと分かっている場合は [はい] ボタンを選んでください。

参照 削除の方法 本章の「アプリケーションを削除する」

フォントの再セットアップはフォントファイルを削除してから

フォントファイルを再セットアップする場合は、フォントファイルを削除してから行ってください。

フォントファイルの削除

- 1 [コントロール パネル] の [フォント] アイコンをダブルクリックする。
- 2 削除したいフォントを選び、右クリックして表示されるショートカットメニューの [削除] をクリックする。

フォントファイルのセットアップ

アプリケーションによっては、フォントファイルはセットアップされない場合があります。このときは、アプリケーションをセットアップしたあとに、次の方法でフォントをセットアップしてください。

- 1 [コントロール パネル] の [フォント] アイコンをダブルクリックする。
- 2 [ファイル] メニューの [新しいフォントのインストール] をクリックする。
[フォントの追加] が表示される。
- 3 [ドライブ] を DVD-ROM&CD-R/RW マルチドライブまたは CD-R/RW ドライブに変更して、フォントの入っている CD-ROM などをドライブに入れる。
- 4 [フォルダ] をフォントの入ってるフォルダーに変更する。
[フォントの一覧] に、選んだフォントが表示される。
- 5 [すべて選択] ボタンをクリックする。
- 6 [フォントフォルダにフォントをコピーする] にチェックマークが付いていることを確認し、[OK] ボタンをクリックする。

アプリケーションを削除する

アンインストーラーによる削除

- 1 [スタート] ボタン - [すべてのプログラム] をクリックし、削除するアプリケーションを選ぶ。
- 2 アンインストーラーをクリックする。

ヒント

- ・ [xxxのアンインストール] などとあるのがアンインストーラーです。アプリケーションによって名称は異なります。
- ・ アンインストーラーがない場合は、次項の「[プログラムの追加と削除] による削除」を行ってください。

- 3 画面の指示に従って操作し、アプリケーションを削除する。

[プログラムの追加と削除] による削除

- 1 [スタート] ボタン - [コントロールパネル] をクリックして [コントロールパネル] を開き、[プログラムの追加と削除] アイコンをダブルクリックする。
[プログラムの追加と削除] が表示される。

ヒント

- ・ [コントロールパネル] に [プログラムの追加と削除] アイコンが表示されていないときは、「クラシック表示に切り替える」をクリックすると表示されます。

- 2 [プログラムの変更と削除] ボタンをクリックする。
削除できるアプリケーションの一覧が表示される。
- 3 削除するアプリケーションを選んで、[変更と削除] ボタンをクリックする。
- 4 画面の指示に従い、アプリケーションを削除する。

重要

- ・ 調べ TEL はアンインストールしないでください。個別セットアップできません。再インストールする場合は、一括インストールを行ってください。

アプリケーションのセットアップ

アプリケーションは、各ソフトウェアに付属の CD や『アプリケーション CD』を使ってセットアップします。

ソフトウェア付属の CD からのセットアップ

セットアップ方法については、各ソフトウェアに付属のマニュアルまたは、本章の「ご購入時の状態にするには」「3 アプリケーションをセットアップする」「添付ソフトウェアの CD-ROM からのセットアップ」をご参照ください。

ヒント

- ・ 「一括セットアップ」ではセットアップされません。
- ・ 表の「購入時」に 印のあるアプリケーションは、購入時にセットアップされています。

アプリケーション一覧	購入時	
	: 有り x : 無し	
Microsoft Office XP Personal		* 1
ジャストホーム 2	x	* 2
世界大百科事典		* 2
Super Mapple・Digital	x	

* 1 : Office XP モデルのみ

* 2 : ジャストホームモデルのみ

『アプリケーション CD』からのセットアップ

セットアップで特別な制限や設定が必要なアプリケーションは、次の表の「設定」に印があります。内容は後述の「各アプリケーションの制限や設定」をご参照ください。

ヒント

- ・ 表の「一括セットアップ」に 印があるアプリケーションは、一括セットアップの「一括インストール」でもセットアップできます。
- ・ 表の「購入時」に 印のあるアプリケーションは、購入時にセットアップされています。

アプリケーション一覧	設定	一括セットアップ	購入時	収録ディスク	
	: 必要 - : 不要	: 可能 x : 不可	: 有り x : 無し	Office XP モデル	ジャスト ホーム モデル
				1:Disc1 2:Disc2 3:Disc3	1:Disc1 2:Disc2
インターネット CITY	-	x		1	
PostPet for Windows		x		3	2
KaraOK!		x	x	3	2
@niftyでインターネット		x		1	
ASAHI ネットサインアップ		x		1	
AOL		x		1	
インターネットするなら BIGLOBE		x		1	
DION サインアップ	-	x		1	
isao.net サインアップ	-	x		1	
ODN スターターキット	-	x		1	
So-net 簡単スターター		x		1	
ドリームネット サインアップ	-	x		1	
i-Maker for Win	-	x		1	
Odigo	-	x	x	1	
ホームページ Ninja		x		1	
WinDVD * 1	-	x		2	-
ラベル王 * 1		x		2	-
デジカメ Ninja2001		x		1	
BeatJam XX-TREME		x		1	
らくらく家計簿ゆとりちゃん * 2	-	x		-	2
ハイパーダイヤ * 2	-	x		-	2
VirusScan		x	x	1	
MotionDV STUDIO		x		3	2
筆ぐるめ * 1		x		2	-
Easy CD Creator 5 Basic	-			1	
わくわくナビ	-	x		3	2
AI 囲碁、AI 将棋、AI 麻雀		x		1	
Prius ツール	Prius サウンド REC	-	x	3	2
	Prius AV ランチャー	-	x	3	2
メール着信ツール	-	x		3	2
家庭の医学	-	x		3	2

アプリケーション一覧	設定	一括セットアップ	購入時	収録ディスク	
	: 必要 - : 不要	: 可能 x : 不可	: 有り x : 無し	Office XP モデル	ジャスト ホーム モデル
eAccess	-	x		1:Disc1 2:Disc2 3:Disc3	1:Disc1 2:Disc2
Prius 壁紙	-				
Caplio RR10 Software * 3	-	x			

- * 1 : Office XP モデルのみ
- * 2 : ジャストホームモデルのみ
- * 3 : 購入時にはセットアップツールが格納されています。

- 1 『アプリケーション CD』の Disc1 ~ 3のいずれかをファイルベイのドライブに入れる。
- 2 [スタート] ボタン - [ファイル名を指定して実行] をクリックする。
[ファイル名を指定して実行] が表示される。
- 3 d:\instmenu.exe と入力し、[OK] ボタンをクリックする。
d はファイルベイのドライブ名
[アプリケーション インストールメニュー] が表示される。
- 4 必要なアプリケーションにチェックマークを付け、それ以外のアプリケーションのチェックマークを消す。

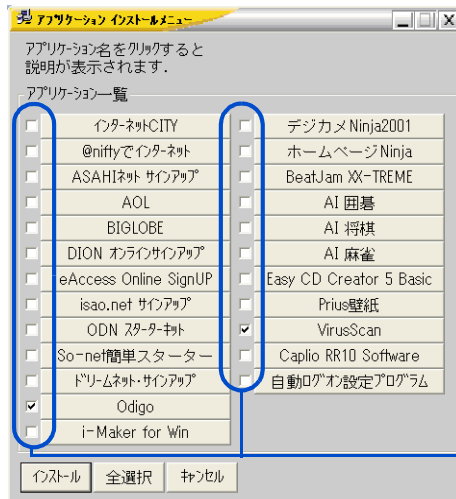

セットアップされていないアプリケーションにチェックがついている

重要

- ・ [スタート]メニューに登録されているプログラムフォルダー名は変更しないでください。インストールするアプリケーションを正常に判断できなくなります。

ヒント

- ・ 画面は、『アプリケーション CD Disc1』を入れたときに表示されるものです。これ以外のアプリケーションは、『アプリケーション CD Disc2』または『アプリケーション CD Disc3』を入れたときに、同じように表示されます。
- ・ [アプリケーション インストールメニュー] の立ち上げ時に、[スタート]メニューに登録されているプログラム名でどのアプリケーションがセットアップ済みか判断します。セットアップされていないアプリケーションにチェックマークが付いています。[全選択] ボタンをクリックすると、すべてのアプリケーションにチェックマークが付き、[全選択] ボタンが [取消し] ボタンに変わります。[取消し] ボタンをクリックすると、アプリケーションのチェックマークがすべて消え、[取消し] ボタンが [デフォルト] ボタンに変わります。[デフォルト] ボタンをクリックすると、[アプリケーション インストールメニュー] 立ち上げ時の状態に戻ります。

5 [インストール] ボタンをクリックする。

セットアップが始まり、アプリケーションごとにインストール開始確認画面が表示される。[キャンセル] ボタンをクリックすると、セットアップは中止される。

6 [OK] ボタンをクリックする。

ほとんどのアプリケーションは、これでセットアップが始まり、プログラムのインストール先フォルダーを指定する画面が表示される。

重要

- ・ オプションの選択など指定項目が多くなっているアプリケーションもありますが、画面の指示に従ってください。特別な操作が必要な指定項目については、「各アプリケーションの制限や設定」で説明しています。

参照 特別な操作が必要な指定項目について 本章の「各アプリケーションの制限や設定」

7 必要に応じてインストール先フォルダーを変更し、[継続] ボタン ([実行] ボタン、[確認] ボタン、[OK] ボタンの場合もある) をクリックする。

セットアップが終了すると、「セットアップが終了しました。」などの終了メッセージが表示される。

8 [OK] ボタンをクリックする。

複数のアプリケーションをセットアップする場合は、次のアプリケーションのセットアップが始まり、インストール開始確認画面が表示される。

9 セットアップするアプリケーションの数だけ、手順6～8を繰り返す。

セットアップがすべて終了すると、[アプリケーション インストールメニュー] の終了メッセージが表示される。

重要

- ・ アプリケーションによっては、セットアップ中に表示されるメッセージがウィンドウの裏に隠れてしまうことがあります。セットアップが停止しているように見えたときは、[Alt] + [Tab] キーでウィンドウを切り替えてください。

10 [OK] ボタンをクリックする。

Windows が立ち上げ直され、セットアップしたアプリケーションが使用できるようになる。

重要

- ・ アプリケーションによっては、セットアップ中に画面表示が数10秒間変化しない場合があります。しばらくお待ちください。
- ・ 「インストールメニューを継続します」のメッセージしかでてこなくなった場合、[Ctrl]+[Alt]+[Delete] で、Instmenu.exe を終了してから、再度 [アプリケーション インストールメニュー] を起動してください。

各アプリケーションの制限や設定

アプリケーションによっては、「通常のセットアップ」で説明した手順と異なる手順が必要だったり、特別な制限がある場合があります。そのようなアプリケーションをセットアップするときは、開始前に該当するアプリケーションの項目をお読みください。

インターネット CITY

- ・ 使用するときは、『始めよう！ インターネット』を参照しインターネットに接続できるように設定してください。

参照 インターネットの接続について 『始めよう！インターネット』

PostPet for Windows

- ・ インストール後、[スタート] ボタン - [すべてのプログラム] - [PostPet for Windows ver2.0] - [PostPet 2.0 の使い方] を立ち上げてください。PostPet 2.0 マニュアルになります。

KaraOK!

- ・ 「お使いのインターネットブラウザを選択して下さい。」と表示されたら、使用するブラウザを選択してください。
- ・ [質問] 「現在使用中のファイルを使用しますか？」と表示されたら、[はい] を選択します。
- ・ [Windows の再起動] で、「いいえ、後でコンピュータを再起動します。」を選んで [OK] ボタンをクリックしてください。
- ・ ご利用の際には、So-net サービス会員登録が必要です。

@nifty でインターネット

- ・ 「Readme ファイルを表示する」のチェックボックスをクリックして空欄にし、[完了] をクリックします。チェックマークを付けたまま [完了] をクリックした場合は、メモ帳を終了してください。

ASAHI ネットサインアップ

- ・ 紹介 HTML が表示されたら、インターネットエクスプローラを閉じてください。

AOL

- ・ 「コンピュータを再起動してください」と表示されたら、[いいえ] ボタンをクリックしてください。

インターネットするなら BIGLOBE

- ・ [Install Shield ウィザードの完了] で「続けて本製品を利用する」のチェックマークを消して [完了] ボタンをクリックしてください。

So-net 簡単スターター

- ・ [So-net 簡単スターター Ver.2 セットアップ InstallShield ウィザードの完了] が表示されたら、「So-net 簡単スターター Ver.2 の起動」のチェックボックスをクリックして空欄にし、[完了] ボタンをクリックしてください。

デジカメ Ninja2001

- ・ Readme.txt (メモ帳) が表示されたら、メモ帳を終了してください。
- ・ インストール途中でパーセンテージが上昇しなくなることがあります。その時はマウスを動かしてみてください。

BeatJam XX-TREME

- ・ [ファイルの関連付け] 画面では、使い方に合わせて必要なものを選んでください。

- ・ [セットアップの完了] 画面では、「いいえ、後でコンピュータを再起動します」を選択して、[完了] ボタンをクリックしてください。

VirusScan

- ・ [インストールの種類] 画面では、[標準インストール] を選んで [次へ] ボタンをクリックしてください。
- ・ [McAfee VirusScan インストールウィザードを完了します。] 画面では、[設定] ボタンをクリックしてください。
- ・ [McAfee VirusScan 設定] 画面では、[エマージェンシーディスクを作成] と [インストール後にデフォルトのウイルス検査を実行] のチェックをはずして [次へ] ボタンをクリックしてください。エマージェンシーディスクの作成と標準のウイルス検査はインストール後も行えます。
- ・ [ウイルス定義ファイルのアップデート] 画面では、[後でアップデート] をチェックして [次へ] ボタンをクリックしてください。ウイルス定義ファイルのアップデート（修正）はインストール後も行えます。
- ・ [McAfee VakzinScan インストール ウィザードは正常に完了しました] 画面では、[VakzinScan 常駐プログラムを開始] のチェックを外して [完了] ボタンをクリックしてください。VakzinScan 常駐プログラムは、パソコンを立ち上げ直すと開始されます。

MotionDV STUDIO

- ・ [セットアップタイプ] が表示されたら、「標準」を選択して [次へ] ボタンをクリックします。
- ・ [Install Shield ウィザードの完了] が表示されたら、「いいえ、あとでコンピュータを再起動します」を選択して [完了] ボタンをクリックします。

筆ぐるめ

- ・ [ユーザ情報入力] が表示されたら、名前と会社名を入力してください。会社名は入力しなくてもインストールできます。
- ・ [ウィザードの終了] が表示されたら、「いいえ、あとでコンピュータを再起動します」を選んで [完了] ボタンをクリックしてください。

AI 囲碁

- ・ [お読みくださいの表示] 画面では、「表示する」のチェックボックスをクリックして空欄にし、[次へ] ボタンをクリックします。チェックマークを付けたまま [次へ] ボタンをクリックした場合は、立ち上がったメモ帳を終了してください。

AI 将棋

- ・ [お読みくださいの表示] 画面では、[読まずに終了する] ボタンをクリックしてください。[「お読みください」を開く] ボタンをクリックした場合は、立ち上がったメモ帳を終了してください。

AI 麻雀

- ・ [ユーザ情報] が表示されたら、名前と会社名を入力してください。会社名は入力しなくてもインストールできます。
- ・ [セットアップの完了] 画面で、「「お使いになる前に」を表示します」のチェックボックスをクリックして空欄にし、[完了] ボタンをクリックします。チェックマークを付けたまま [完了] ボタンをクリックした場合は、立ち上がったメモ帳を終了してください。

調べ TEL

- ・ 調べ TEL はアンインストールしないでください。個別セットアップできません。再インストールする場合は、一括インストールを行ってください。



ホームページ Ninja

- ・ ホームページ Ninja の画面が表示されたら、[ホームページ Ninja のインストール] をクリックします。
- ・ 「インストールを完了するには、Windows を再起動する必要があります。今再起動しますか？」と表示されたら、「いいえ、後でコンピュータを再起動します」を選択して [完了] ボタンをクリックします。

ラベル王

- ・ 「インストールを完了するには、Windows を再起動する必要があります。今再起動しますか？」と表示されたら、「いいえ、後でコンピュータを再起動します」を選択して [完了] ボタンをクリックします。

ドライバー、ユーティリティのセットアップ

ドライバーやユーティリティは標準でセットアップされています。何らかの理由でドライバーなどが壊れた場合にセットアップし直してください。

ヒント

- ・ セットアップを行うと、ご購入時の設定と異なることがあります。
- ・ 標準のファイルベイのドライブは、ドライブ d です。
- ・ ドライバーやユーティリティの追加を行うと、Windows の CD-ROM を要求するメッセージが表示されることがあります。このときは、「ファイルのコピー元」に C:¥HITACHI¥I386 と入力し、[OK] ボタンをクリックしてください。インストールが実行されます。

セットアップ方法

4

セ
ット
ア
ップ
す
る

次のドライバーやユーティリティをセットアップする方法を説明します。

- ・ 表示ドライバー
- ・ サウンドドライバー
- ・ モデムドライバー
- ・ LAN ドライバー
- ・ Acrobat Reader
- ・ PDF サーチ LE
- ・ CyberSupport 3.0 for HITACHI

表示ドライバー

重要

- ・ アプリケーションを終了させてから行ってください。実行中に行くと正しく動作しないことがあります。

- 1 [スタート] - [ファイル名を指定して実行] をクリックする。
[ファイル名を指定して実行] が表示される。
- 2 ファイルベイのドライブに『一括インストール CD Disc3』を入れ、
d:¥svga¥setup と入力して [OK] ボタンをクリックする。
[よろこそ] が表示される。
- 3 [次へ] ボタンをクリックする。
[製品ライセンス契約] が表示される。
- 4 [はい] をクリックする。
インストール終了後、[セットアップの完了] 画面が表示される。
- 5 CD を取り出し、[完了] ボタンをクリックする。
Windows が立ち上げ直される。

サウンドドライバー

ヒント

- ・ セットアップし直すと、ボリュームコントロールの設定が初期化されます。ボリュームコントロールの設定を変更していたときは、セットアップ後、設定し直してください。

- 1 [スタート] - [ファイル名を指定して実行] をクリックする。
[ファイル名を指定して実行] が表示される。
- 2 ファイルベイのドライブに『一括インストール CD Disc3』を入れ、
d:\drivers\setup と入力して [OK] ボタンをクリックする。
[ようこそ] 画面が表示される。
- 3 画面の指示に従って [次へ]、[完了] の順にボタンをクリックする。
Windows が立ち上げ直される。
- 4 CD を取り出す。
- 5 Windows が起動されたら、[スタート] - [コントロールパネル] をクリックする。
- 6 [パフォーマンスとメンテナンス]、[システム] の順にアイコンをクリックして、プロパティを開く。
- 7 [ハードウェア] タブの [デバイスマネージャ] ボタンをクリックする。
[デバイスマネージャ] が表示される
- 8 [サウンド、ビデオ、およびゲームコントローラ] の [Sound MAX Integrated Digital Audio] をダブルクリックする。
[Sound MAX Integrated Digital Audioのプロパティ] が表示される
- 9 [Settings] タブの中にある「S/PDIF Data type」の「AC-3 or PCM Audio」にチェックを入れ、[OK] をクリックする。

モデムドライバー

- 1 『一括インストール CD Disc3』をファイルベイのドライブに入れる。
- 2 [スタート] - [コントロールパネル] をクリックする。
- 3 [パフォーマンスとメンテナンス]、[システム] の順にアイコンをクリックしてプロパティを開く。
- 4 [ハードウェア] タブの [デバイスマネージャ] ボタンをクリックする。
[デバイスマネージャ] が表示される。

- 5 [その他のデバイス] アイコンまたは [モデム] の [PCI シンプル通信コントローラ] アイコンをダブルクリックする。
[PCI シンプル通信コントローラのプロパティ] が表示される。
- 6 [ドライバの再インストール] ボタンをクリックする。
[ハードウェアの更新ウィザードの開始] が表示される。
- 7 「一覧または特定の場所からインストールする」にチェックを入れ、[次へ] ボタンをクリックする。
[検索をインストールのオプションを選んでください] が表示される。
- 8 「次の場所で、最適のドライバを検索する」にチェックを入れ、[次の場所を含める] のみチェックして、d:¥drivers¥modem と入力し、[次へ] ボタンをクリックする。
- 9 [完了] ボタンをクリックする。
- 10 [デバイスマネージャ] の [モデム] の [Lucent Technologies Soft Modem AMR] アイコンをダブルクリックする。
[Lucent Technologies Soft Modem AMR のプロパティ] が表示される。
- 11 [詳細] タブの [国または地域の選択] で「日本」を選択し、[OK] ボタンをクリックする。
[国の設定は更新されています] が表示される。
- 12 [OK] ボタンをクリックする。
- 13 [スタート] メニューの [エクスプローラ] を開く。
[エクスプローラ] が表示される。
- 14 「DVD/CD-RW ドライブ」 - [Drivers] - [AudioPatch] にある、[PCBEN.REG] をダブルクリックする。
[レジストリエディタ] が表示される。
- 15 [はい] をクリックする。
[~ PCBEN.REG の情報が、レジストリに正しく入力されました。] と表示される。
- 16 [OK] をクリックし、パソコンを再起動する。
- 17 パソコンが再起動されたら、[スタート] - [コントロールパネル] - [パフォーマンスとメンテナンス] の [システム] をクリックする。
[システムのプロパティ] が表示される。
- 18 [ハードウェア] タブの [デバイスマネージャ] ボタンをクリックする。
- 19 [モデム] - [Lucent Technologies Soft Modem AMR] をダブルクリックする。
[Lucent Technologies Soft Modem AMR のプロパティ] が表示される。
- 20 [モデム] タブの「音量」を最大音量にする。

ヒント

- ・ FAX モデムドライバーを正常に動作させるためには、「国選択」を「日本」にする必要があります。

LAN ドライバー

- 1 ファイルベイのドライブに『一括インストール CD Disc3』を入れる。
- 2 [スタート] - [コントロールパネル] をクリックする。
- 3 [パフォーマンスとメンテナンス]、[システム] の順にアイコンをクリックし、プロパティを開く。
- 4 [ハードウェア] タブの [デバイスマネージャ] ボタンをクリックする。
- 5 [デバイス マネージャ] の [ネットワーク アダプタ] をダブルクリックする。
- 6 [Realtek RTL 8139 Family PCI Fast EthernetNIC] アイコンをダブルクリックする。
プロパティが表示される。
- 7 [ドライバ] タブの [ドライバの更新] ボタンをクリックする。
[ハードウェアの更新ウィザード] が表示される。
- 8 [次へ] ボタンをクリックする。
- 9 「一覧または特定の場所からインストールする」にチェックを入れ、[次へ] ボタンをクリックする。
[検索をインストールのオプションを選んでください] が表示される。
- 10 「検索しないで、インストールするドライバを選択する」にチェックを入れ、[次へ] ボタンをクリックする。
[ネットワークアダプタの選択] が表示される。
- 11 [ディスク使用] ボタンをクリックする。
[フロッピーディスクからのインストール] が表示される。
- 12 [製造元のファイルのコピー元] に d:\drivers\LAN と入力し、[OK] ボタンをクリックする。
[ネットワークアダプタの選択] が表示される。
- 13 [Accton EN2242A Series Mini-PCI Fast Ethernet Adapter] を選択し、[次へ] ボタンをクリックする。
ファイルのコピーが終了する。
- 14 [完了] ボタンをクリックする。
[Accton EN2242A Series Mini-PCI Fast Ethernet Adapter のプロパティ] が表示される。

15 [OK] ボタンをクリックする。

Acrobat Reader

- 1 ファイルベイのドライブに『活用百科 CD』を入れる。
- 2 [スタート] - [ファイル名を指定して実行] をクリックする。
[ファイル名を指定して実行] が表示される。
- 3 d:\instal\¥ar405jpn を入力し、[OK] ボタンをクリックする。
[Adobe Acrobat 4.05] が表示される。
- 4 画面の指示に従ってインストールする。
終了すると [情報] が表示される。
- 5 [OK] ボタンをクリックする。

PDF サーチ LE

重要

- ・ Acrobat Reader をインストールしていないと、PDF サーチ LE はインストールできません。

- 1 ファイルベイのドライブに『活用百科 CD』を入れる。
- 2 [スタート] - [ファイル名を指定して実行] をクリックする。
[ファイル名を指定して実行] が表示される。
- 3 d:\instal\¥PDFサチ¥setup を入力し、[OK] ボタンをクリックする。
[PDF サーチ LE セットアップ] が表示される。
- 4 [次へ] ボタンをクリックし、画面の指示に従ってインストールする。
- 5 [セットアップ完了] が表示されたら、[完了] ボタンをクリックする。

CyberSupport 3.0 for HITACHI

重要

- ・ 電子マニュアルをインストールしていないと、データベースが正しく作成されません。

- 1 ファイルベイのドライブに『活用百科 CD』を入れる。
- 2 [スタート] - [ファイル名を指定して実行] をクリックする。
[ファイル名を指定して実行] が表示される。
- 3 d:\instal\¥cybersupport¥setup を入力し、[OK] ボタンをクリックする。
[CyberSupport 3.0 for HITACHI] が表示される。

- 
- 4 [はい] ボタンをクリックし、画面の指示に従ってインストールする。
「CyberSupport を実行するにはマシンの再起動が必要です。」とメッセージが表示される。
 - 5 [完了] ボタンをクリックする。
パソコンが立ち上げ直される。

Windows ファイルを追加セットアップする

Windows 固有のソフトウェアは次の手順でセットアップできます。必要に応じてセットアップしてください。

- 1 [スタート] ボタン - [コントロール パネル] をクリックする。
- 2 [コントロール パネル] の [プログラムの追加と削除] アイコンをダブルクリックする。
- 3 [Windows コンポーネントの追加と削除] ボタンをクリックする。
- 4 [Windows コンポーネントウィザード] で、必要なソフトウェアにチェックマークを付ける。
- 5 1つの項目に複数のソフトウェアが含まれている。全部をセットアップしない場合は [詳細] ボタンをクリックし、必要のないソフトウェアのチェックマークを消して [OK] ボタンをクリックする。
- 6 [次へ] ボタンをクリックし、[完了] ボタンをクリックする。追加するファイルによっては、立ち上げ直すメッセージが表示される。その場合は、立ち上げ直すとセットアップが終了する。

パーティションの設定

HDD を複数の領域に分け、それぞれ別のドライブとして使用する場合にはパーティション（使用可能領域）を設定し直します。

重要

- ・ ある程度パソコンについての知識を必要とする説明があります。初心者の方やHDDの知識をあまりお持ちでない方は、お勧めできません。特に問題がない場合は、ご購入時のままの領域でお使いください。
- ・ パーティションを設定し直すには、HDD内のデータはすべて削除されます。あらかじめCD-Rやその他の媒体に必要なファイルのバックアップを取ってください。インターネットやメールなどの設定も控えておいてください。

1 電源を入れたら、すぐに『一括インストールCD Disc1』をDVD-ROM&CD-R/RWマルチドライブまたはCD-R/RWドライブに入れる。
メニューが立ち上がる。

```

*****
**
**      一括インストールを行います
**
**      この作業を行うと、一部のアプリケーションを除いて
**      パソコンのハードディスクをご購入時の状態に戻します。
**      さらに、ドライブ C のサイズを変更したり、
**
**      ドライブ C のみご購入時の状態に戻すこともできます。
**
**      続行するとハードディスクの内容が一部消去されます。
**      必要なデータ等がある場合は一括インストールを中断して
**      先にバックアップを取ってください。
**
+-----+
: (1) 一括インストールを行う :
+-----+
: (2) 一括インストールの中断する :
+-----+

```

- 2 [1] キーを押す。
次のメッセージが表示される。

```
*****
**                                     **
**      一括インストールを行います。      **
**                                     **
**      一括インストールの方法を選択してください。      **
**                                     **
*****
: (1) ハードディスクを初期化した後、一括インストールする      :
:      - ハードディスクのデータは全て削除されます。      :
:      - 新たにドライブ C の容量を設定できます。      :
+-----+
: (2) 現在のドライブ C だけを一括インストールする      :
:      - 現在のドライブ C の内容は消去されます      :
:      - ドライブ C 以外のドライブは消去されません。      :
:      - ドライブ C の容量は変更できません。      :
+-----+
: (3) 一括インストールを中断する      :
+-----+
                        選択 (1/2/3)?:
```

- 3 [1] キーを押す。
次のメッセージが表示される。

```
*****
**                                     **
**      新規にドライブ C をハードディスクに作成した後      **
**      一括インストールを行います。      **
**                                     **
**      <警告>      **
**      続行するとハードディスクの内容は全て消去されます。      **
**      必要なデータ等がある場合は一括インストールを中断して      **
**      先にバックアップを取ってください。      **
**                                     **
**      一括インストールを続行しますか?      **
**                                     **
*****
: (1) 続行      :
:      - ハードディスクを初期化し、一括インストールを行います。      :
+-----+
: (2) 一括インストールを中断する      :
+-----+
                        選択 (1/2)?:
```

4 [1] キーを押す。

次のメッセージが表示される。

```

*****
**
**   ハードディスクに新規に作成するドライブ C の
**   サイズを指定します。
**
**   設定可能なドライブ C のサイズの範囲は
**   最小値：XXXXXXXXXX MB
**   最大値：XXXXXXXXXX MB
**   です。
**
** - 設定可能なサイズの範囲内でドライブ C のサイズを入力した後、
**   Enter キーを押してください。(サイズの単位は MB)
** - サイズを入力しないで Enter キーを押すと
**   デフォルト値：XXXXXXXXXX MB
**   で新規にドライブ C を作成します。
**
*****
ドライブ C のサイズを入力して下さい：

```

5 最大サイズにするときは [Enter] キーを押す。

任意に領域を決めてドライブを作成するときは、パーティションに割り当てるサイズを入力し [Enter] キーを押す。

確認のメッセージが表示される。

ヒント

- ・ ここで作成したドライブがドライブ C になり、自動で立ち上げドライブとして設定されます。
- ・ 任意に領域を決めて作成するドライブは、立ち上げドライブとして設定されません。
- ・ 立ち上げドライブの領域のサイズが、一括セットアップするデータより小さい場合は、一括セットアップ時、セットアップできる HDD の最大サイズまで自動で割り当て直します。

6 [Y] キー、[Enter] キーを押す。

パーティションの設定が開始される。

7 画面の指示に従って、DVD-ROM&CD-R/RW マルチドライブまたは CD-R/RW ドライブから取り出したあと、[Ctrl] キーと [Alt] キーを押したまま、[Delete] キーを押す。

パソコンが立ち上げ直され、[Microsoft Windows へようこそ] 画面が表示される。

8 画面の指示に従って、Windows 環境をセットアップする。

参照 詳細について 『接続と準備』の「3. 電源を入れよう」「使用許諾に同意しよう」

重要

- ・ 一括セットアップを行うと「画面のプロパティ」、「色」の設定が「中(16ビット)」に変更される場合があります。必要に応じて標準値に設定し直してください。

参照 「画面のプロパティ」の設定について 1章の「ディスプレイを調整する」「ディスプレイの表示を変える」

9 [スタート] ボタン - [コントロールパネル] をクリックする。

10 [管理ツール] アイコンをダブルクリックする。

11 [コンピュータの管理] アイコンをダブルクリックする。

12 [記憶域] - [ディスクの管理] をクリックし、ディスクの構成を表示する。

13 [未割り当て] 領域を右クリックし、[新しいパーティション] をクリックする。

[新しいパーティションウィザード] 画面が表示される。

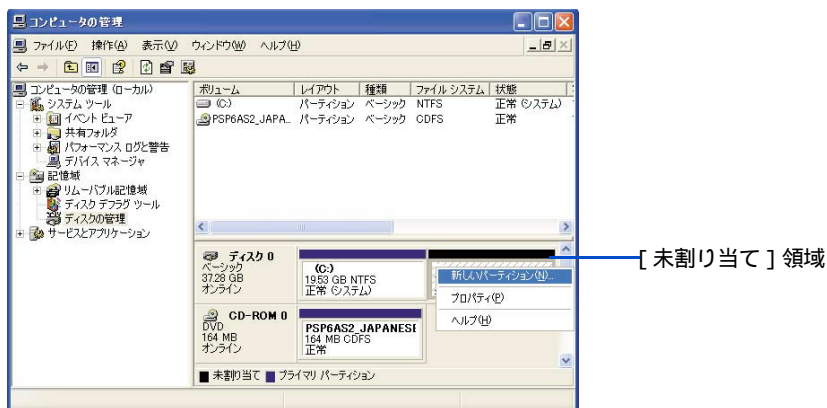

14 [次へ] ボタンをクリックする。

15 [プライマリパーティション] または [拡張パーティション] を選択し、[次へ] ボタンをクリックする。

ヒント

- ・ 5つ以上のパーティションを作成する場合は、[拡張パーティション] を選択してください。

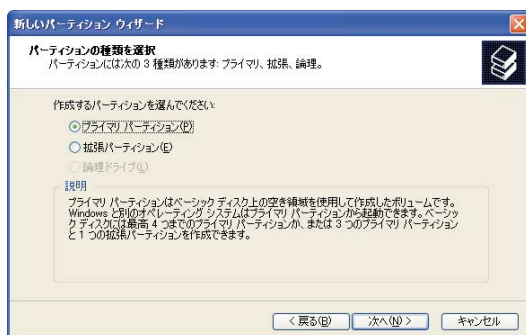

16 パーティションのサイズを入力し、[次へ] ボタンをクリックする。

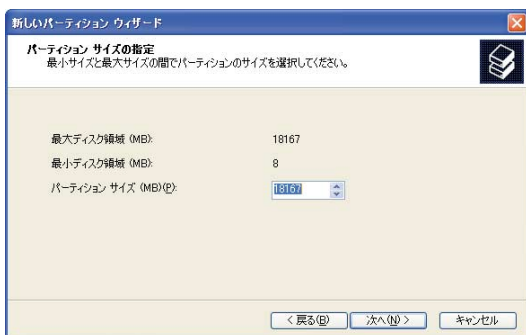

17 ドライブ名を選択し、[次へ] ボタンをクリックする。

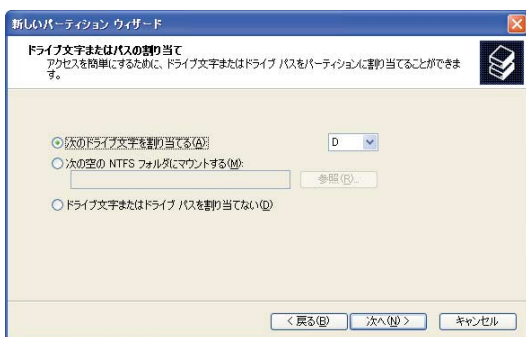

18 フォーマットする方法を選択し、[次へ] ボタンをクリックする。

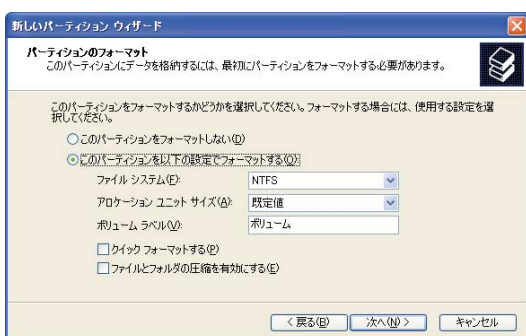

19 [完了] ボタンをクリックする。 パーティションが作成され、新しいドライブができる。

5

章

日常のお手入れ

この章では、

パソコンの各部分および周辺機器のお手入れや

消耗品について説明します。

お手入れ

ここではパソコンと液晶ディスプレイのお手入れについて説明します。
お手入れをするときは、電源を切り、コンセントを抜いてから行ってください。

重要

- ・ シンナーやベンジン、化学雑巾は使わないでください。パソコンの表面が変質するおそれがあります。

パソコン

パソコンが汚れたときは、添付の OA マルチクロスで軽く拭いてください。汚れがひどいときは、水か中性洗剤で湿らせた布を固く絞って拭くか、市販の専用クリーナーをお使いください。

液晶ディスプレイ

液晶ディスプレイが汚れたときは、乾いた柔らかい布かメガネ拭きで軽く拭いてください。

重要

- ・ 液晶ディスプレイの表面を固いものでこすったり、強く押しつけたりしないでください。液晶ディスプレイが破損するおそれがあります。

ディスクドライブのクリーニング

フロッピーディスク

FDD は長期間使用しているとヘッドが汚れ、データを読み書きする際にエラーが発生しやすくなります。1 ~ 3 カ月に 1 回は市販のクリーニングキットでクリーニングをすることをお勧めします。クリーニングの方法については、付属のマニュアルをご参照ください。

ヒント

- ・ クリーニングキットは乾式・湿式両方とも使用できます。
- ・ クリーニングキットは、このパソコンのお買い求め先、またはパソコンショップでご購入ください。

クリーニング手順

- 1 [スタート] ボタン - [すべてのプログラム] - [アクセサリ] - [コマンドプロンプト] をクリックする。
[コマンドプロンプト] ウィンドウが表示される。
- 2 クリーニングディスクを FDD に挿入する。
- 3 クリーニングするドライブに対して、DIR と半角で入力し、[Enter] キーを押す。
エラーが表示される。
- 4 表示されるメッセージに従って、[R] キーを押す。
- 5 これを 4、5 回繰り返す。
- 6 表示されるメッセージに従って、[A] キーを押して終了する。
- 7 EXIT と半角で入力し、[Enter] キーを押す。ウィンドウが消える。

CD-R/RW ドライブ、DVD-ROM&CD-R/RW マルチドライブ

市販の CD クリーニング液を糸くずの発生しない綿棒に付けてピックアップレンズを軽く拭いてください。



6

章

トラブルと思ったら

この章では、

パソコンの電源を入れたときのエラーと対処方法を説明します。

あわせてこの章を参照して対処してください。

このほかのトラブルについては、『困った時のQ&A』をご参照ください。

電源を入れたときの異常

パソコンの電源を入れたときにピープ音が鳴ったりエラーメッセージが表示されたときは、次のように対処してください。

エラーメッセージ

エラーメッセージ	推測される原因	対処方法
電源投入後に短音のピープ音が連続で鳴る。	ハードウェアが異常です。	* 1
0200:Failure Fixed Disk 0	HDDが異常です。	* 2
0210:Stuck Key xx	システムを起動する間に連続キー入力がありました。キーを押さずに起動してください。	-
0211:Keyboard error	キーボードが異常です。	* 3
0213:Keyboard locked-Unlock key switch	ハードウェアが異常です。	* 1
0232:Extended RAM Failed at offset:xxxxxxx	1MBを越えるメモリーテストでエラーが発生しました。メモリースロットにメモリーが正しく接続されているかご確認ください。	* 3
0250:System battery is dead-Replace and run SETUP	リアルタイムクロックの電池切れです。ACアダプターを接続して充電してください。	* 1
0251:System CMOS checksum bad-Default configuration used	セットアップ情報が正しくありません。	* 2
0260:System timer error	タイマー回路が異常です。	* 1
0270:Real time clock error 0271:Check date and time settings	セットアップ情報が正しくありません。	* 2
0280:Previous boot incomplete-Default configuration used	システムが起動する前に電源が切られました。[F1] キーを押してシステムを立ち上げてください。	-
02B0:Diskette drive A error	FDDが異常です。	* 3
02D0:System cache error-Cache disabled	キャッシュメモリが異常です。	* 1
02F8:WARNING - The system is running in CPU safe Mode. A CPU soft update error has been detected. Please perform the cpu soft Update again.	ハードウェアが異常です。	* 1
Keyboard controller error	キーボードコントローラーが異常です。	* 3
Operating System not found	OSが見つかりません。FD、もしくはHDに正しくOSがインストールされているかご確認ください。	-

* 1 : お買い求め先にご連絡ください。

* 2 : 「BIOSの設定」を参照し、セットアップメニューを正しい情報に設定してください。それでもエラーになるときは、お買い求め先にご連絡ください。

* 3 : 正しく接続されているかご確認ください。それでもエラーになるときは、お買い求め先にご連絡ください

表のエラーメッセージ以外にも、電源を入れたときに次のようなエラーメッセージが表示されることがあります。このときは、以下のように対処してください。

Press <F1> to resume, <F2> to Setup

[F2] キーを押し、セットアップメニューでシステムのセットアップを行います。

[F1] キーを押すと、システムが立ち上がります。

このほかのメッセージが表示されたときは、一度電源を切り、セットアップメニューの内容を確認の上、システムを立ち上げ直してください。それでも直らないときは、お買い求め先にご連絡ください。一度電源を切ったときは、10 秒以上たってから、電源を入れてください。

再び電源を入れたときにエラーが表示されなくても、同一エラーが頻繁に再現する場合には、お買い求め先にご連絡ください。

BIOS で解決する

BIOS（バイオス）は、パソコンのメモリーやハードディスク、フロッピーディスクなどハードウェアの環境を設定をするソフトウェアです。日常使う場合は、操作する必要がありません。マニュアルで説明する以外の設定は、変更しないでください。

BIOS メニューの立ち上げと終了

パソコンが正しく動かなくなってお問い合わせしたときに、BIOS の設定を確認したり変更するように言われることがあります。ここでは、このようなときのために、BIOS の立ち上げ方と終わり方について説明します。

立ち上げる

1 パソコンの電源を入れる。

パソコンの立ち上げ中、画面下部に「Press F2 to Enter BIOS Setup Menu, F12 to Network Boot」と表示されたら、[F2] キーを押す。

BIOS メニューの [Main] 画面が表示される。

Main	Advanced	Security	Boot	Exit
				Item Specific Help
System Time:	[xx:xx:xx]			
System Date:	[xxxx/xx/xx]			
Diskette A:	[1.44/1.25MB 1/2"]			
Internal HDD	[xxxxxMB]			
Secondary Master	CD/DVD			
System Memory :	640 KB			
Extended Memory :	xxxxxxKB			
CPU Type	AMD xxx processor			
CPU Speed	xxxMHz			
BIOS Version	xxx-xxxx-xxx			

終了する

- 1 Bios メニューの [Main] 画面で [Esc] キーを押す。
[Exit] 画面が表示される。

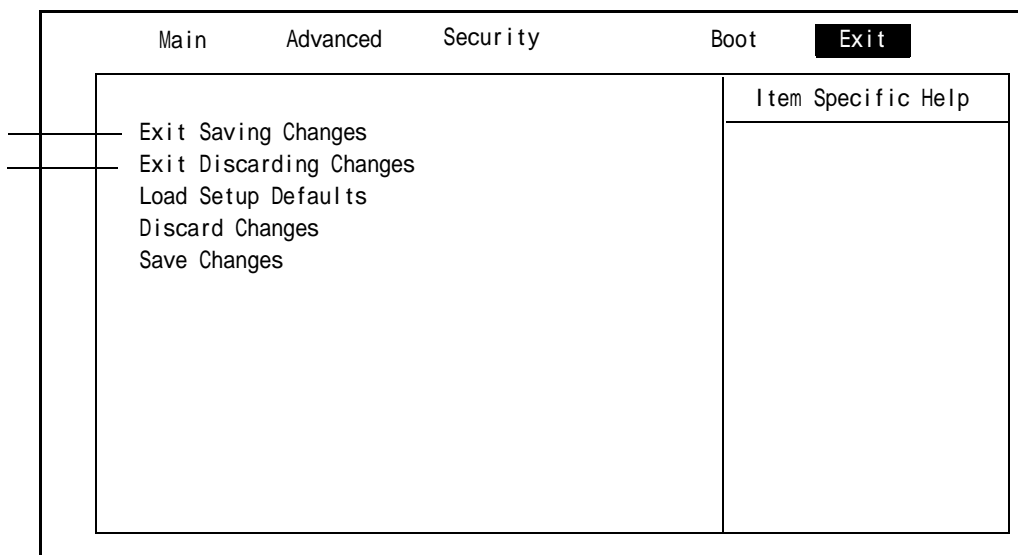

Exit Saving Changes

BIOS の設定値を更新し、BIOS メニューを終了してパソコンを立ち上げ直します。

Exit Discarding Changes

BIOS の設定値を変更せず、BIOS メニューを終了してパソコンを立ち上げ直します。

- 2 [Exit Saving Changes] を選び、[Enter] キーを押す。
BIOS メニューが終了し、パソコンが立ち上げ直されます。設定を変更しているときは、その内容は保存されます。

BIOS の設定をご購入時の状態に戻す

BIOS の設定をご購入時の状態に戻す（初期化する）ことで解決できる問題もあります。購入時の状態から設定を変更している場合は、設定内容をあらかじめ控えておき、BIOS を初期化したあとに設定し直してください。

ヒント

- BIOS の設定を初期化しても内蔵タイマーの日付と時刻は変更されません。
- PC カードを取り付けているときは、取り付けた PC カードをパソコンから取り外してください。外さないと正しく動作しない場合があります。

参照 PC カードの取り外しについて 3 章の「PC カードを使う」

- 1 パソコンの電源を入れる。
パソコンの立ち上げ中、画面下部に「Press F2 to Enter BIOS Setup Menu, F12 to Network Boot」と表示されたら、[F2] キーを押す。
BIOS メニューの [Main] 画面 が表示される。
- 2 Bios メニューの [Main] 画面で [Esc] キーを押す。
[Exit] 画面が表示される。

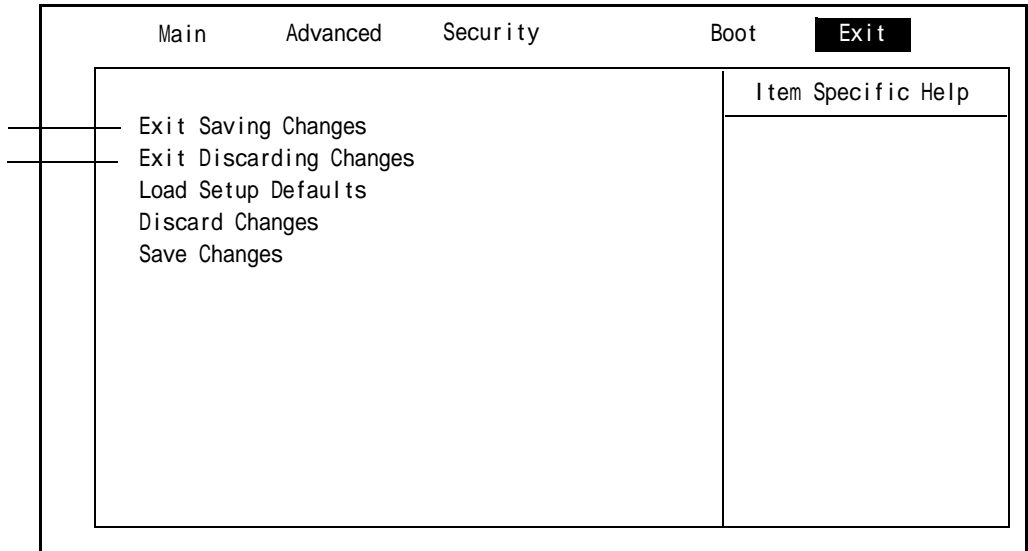

- 3 [Load Setup Defaults] を選び、[Enter] キーを押す。

Setup Confirmation
Load default confignation now ?
[Yes] [No]

- 4 [Yes] を選び、[Enter] キーを押す。

Setup Confirmation
Load default confignation now ?
[Yes] [No]

BIOS Utility の画面に戻る。

- 5 [Exit Saving Changes] を選び、[Enter] キーを押す。
設定内容を保存する確認のメッセージが表示される。
- 6 [Yes] を選び、[Enter] キーを押す。
設定した内容が保存され、セットアップメニューが終了し、パソコンが立ち上げ直されます。

制限事項

ここでは、パソコンおよび周辺機器の使用環境、使用方法における制限をまとめてあります。

パソコンおよび周辺機器を使用する環境について

- ・ 寒い場所では、室温を動作時周囲温度まで上げたあと 20 ~ 30 分経過してからお使いください。
 参照 最適な湿度について 7章の「パソコン仕様一覧」
- ・ 暑い場所では、しばらく空調などを使用し室温が一定になってからお使いください。
- ・ 直射日光の当たる場所や、ストーブなど発熱する器具の近くでは使用しないでください。また、毛布の上など、熱のこもりやすい場所で使用しないでください。
- ・ ほこりが極端に多い場所では、使用しないでください。
- ・ 極端に高温、低温の場所、または温度変化が激しい場所では使用しないでください。また、湿度が極端に高い場所では、使用しないでください。
 参照 最適な湿度について 7章の「パソコン仕様一覧」
- ・ 腐食性ガスや塩分を含む空気などは、パソコンおよび周辺機器の表面を化学的に腐食させます。そうすると、電子部品の接触抵抗が増加したり、可動部品の構造がもろくなり、パソコンおよび周辺機器の信頼性が著しく低下します。そのため、パソコンや周辺機器は腐食性ガス（特に亜硫酸ガス、硫化水素、塩素ガス、アンモニアガスなど）が発生しない場所に設置してください。
- ・ パソコンを使用している場所の近くで落雷が発生したり、電源の供給状態が悪い場合、使用中に瞬時停電や電圧低下が発生し、突然ディスプレイの表示が消えることがあります。
 このときは、一度パソコンの電源を切って立ち上げ直してください。

パソコンおよび周辺機器の取り扱いについて

- ・ ハードウェアの破損に伴うデータやアプリケーションの破損については、補償いたしかねます。あらかじめご了承ください。
- ・ Windows の立ち上げ中や使用中に強制終了すると、次回立ち上げ時にチェックプログラムが動くことがあります。異常がない場合は、そのあと正常に Windows が立ち上がりますが、異常がある場合はハードディスクをフォーマットしないとパソコンが使用できない場合もあります。
- ・ 電源を切ってから再び電源を入れるまでに、必ず 10 秒以上お待ちください。連続して電源を入り切りする（瞬時停電も含む）と保護機能が働くことがあります。このときは、一度電源を切って、AC アダプターの電源プラグをコンセントから抜きます。10 秒以上経過してから AC アダプターの電源プラグをコンセントに差し込み、電源を入れてください。
- ・ パソコンは精密な電子部品で製造されていますので、衝撃を与えないでください。

- ・ パソコンを立てかけて置くと、倒れた場合に壊れることがあります。絶対に立てかけないでください。
- ・ 磁石やスピーカーなどの強い磁気を発生するものを近づけると、パソコンおよび周辺機器の故障の原因になります。
- ・ CRT ディスプレイは、磁気を発生するものや高圧線の近くで使用すると、色が乱れたり、画像がゆがんだりすることがあります。磁気の発生源からできるだけ離してご使用ください。
- ・ ディスプレイを背中合わせに設置したり並べて配置する場合は、互いに少し離して配置してください。
- ・ ディスプレイ部はガラスでできています。ディスプレイ部が破損したとき、ガラスの破片には直接触れないでください。けがをされるおそれがあります。
- ・ マウスやモデムなど、周辺機器は外部からのノイズに弱いものがあります。周辺機器が誤動作する場合は、パソコンおよびその周辺機器の電源を同一のノイズフィルター付き O A タップからとることをお勧めします。
- ・ マウスの内部に異物などが入ったときは、取り除いてください。異物が入るとボールがなめらかに動かなくなります。
- ・ パソコンを持ち運ぶときは、電源を切るか、またはシステムスタンバイ状態にして5秒以上経過し、ハードディスクの回転が完全に止まってから持ち運んでください。ハードディスクの回転中にパソコンを動かすと故障の原因になります。
- ・ パソコンを持ち運ぶときは、両手でしっかり持ってください。片手でぶら下げたりしないでください。
- ・ Windows でコマンドプロンプトを使用する場合は英語環境にしないでください。正しく動作しないことがあります。
- ・ 煙霧状の殺虫剤などを使用するときは、事前にビニールシートなどでパソコンを完全に包んでください。
- ・ じゅうたんのある部屋でパソコンを使用したり、パソコンの使用中にひざ掛けなどを使用すると、それらの材質によっては静電気が発生し、パソコンおよび周辺機器に悪影響を及ぼす場合があります。静電気の発生しにくい材質のものをお使いください。
- ・ ハードディスク、フロッピーディスク、CD-ROM、CD-R/RW、DVD-ROM の読み込み、書き込み中にはパソコンの電源を切ったりソフトウェアリセットを行ったり、節電機能を働かせないでください。

通信に関する制限

- ・ 通信中にはパソコンの電源を切ったりソフトウェアリセットを行ったり、節電機能を働かせないでください。
- ・ モデム着信による、休止状態及び電源を切った状態からの復帰はできません。

ディスプレイに関する制限

- 扱い方について
- ・ パソコンの使用温度範囲は、10 ～ 35 です。10 未満の環境でご使用になると画面が暗くなったり、表示できなくなったりします。使用温度範囲のところで、電源を入れ直してください。
 - ・ ディスプレイ部の開閉は、ディスプレイ部の中央上側を持って行ってください。

- ・ ディスプレイ部を閉じるときは、ハードディスク、フロッピーディスク、CD-ROM、CD-R/RW、DVD-ROM が停止していることを確認してから行ってください。
- ・ ディスプレイには保護カバーが付いていませんが、使用上は問題ありません。ただし、表面を強く押ししたりすると、故障の原因となることがあります。
- ・ ディスプレイ表面に水滴や指紋など汚れが付いたときは、乾いた柔らかい布で軽く拭いてください。
- ・ 表示全体の明るさを最大にすると、バックライトの寿命が低下します。[Fn]+[F8] キーや [Fn]+[F9] キーで調節してください。通常は中程度の明るさでご使用ください。

表示について

- ・ 表示するパターンによっては、微妙な輝点（指定の色と関係なく光る点）や黒点（指定の色が表示できない点）が見えたり、罫線や文字の一部が欠けることがあります。ただし、輝点や黒点の数は、使用中に著しく増加することはありません。
- ・ 表示するパターンによっては、画面がちらつくことがあります。画面の明るさやディスプレイ部の角度を調節すると、見やすくなることがあります。
- ・ 長時間同じパターンを表示していると、画面が切り替わったときにも前のパターンが薄く見えることがあります。これは時間が経過すると消えます。
- ・ 長時間連続してご使用になると、液晶の温度が上昇し、コントラストが少し変化したりムラが出る場合があります。これは液晶の温度が下がるとともに戻ります。
- ・ 電源を入れたまま長時間ディスプレイを閉じておくと、表示にムラが出る場合があります。これはディスプレイを開けて放置しておくとともに戻ります。
- ・ パソコンを立ち上げた直後は、画面の明るさが暗いことがあります。これは時間の経過とともに正しく見えるようになります。
- ・ 画面の色数が True Color (24 ビット) 以上のときは、AVI ファイルなどの動画をフルスクリーンで再生しても、再生するファイルによっては画面いっぱいに表示されない場合があります。このときは、True Color よりも少ない色数に設定するとフルスクリーンで表示されます。
- ・ 多色表示と液晶の構造により、上方向からディスプレイの表示は見えにくくなっています。見やすい角度にしてご使用ください。

AC アダプターに関する制限

- ・ 分解しないでください。
- ・ 浴槽、洗面台、台所の流し台、洗濯機など、水を使用する場所の近傍、湿気の多い地下室、水泳プールの近傍やほこりの多い場所で使用しないでください。
- ・ 水に濡らしたり、濡れた手で触れないでください。
- ・ 布団の上や中など熱がこもるような環境で使用したり、狭い場所に放置したりしないでください。
- ・ 上に物を置かないでください。
- ・ 必ず付属のコードセット（電源コード）を使ってください。



ハードディスクの容量表示について

ハードディスク（以下、HDD）は、高密度な磁気ディスクにデータを保存する精密機器です。磁気ディスクには微小な欠点があり、これらの領域にはデータを書き込まないようになっています。

HDDのエラーチェックプログラムを実行すると、「不良セクタ」もしくは「スキップセクタ」が表示されることがあります。これは、データを書き込まない領域を表示しているだけで、HDDの不良ではありません。

取り付けられている内蔵HDDの容量と、エラーチェックプログラム実行時に表示される「全ディスク容量」との関係は次の通りです。内蔵HDDが複数のパーティションに分割されている場合は、各領域の合計値です。この場合、合計値が次の値以下になる場合があります。なお、*は7章の「パソコン仕様一覧」のHDDの欄をご参照ください。

内蔵HDD容量	全ディスク容量
* GB	* × 1000000000 バイト以上

7

章

技術情報

この章では、
パソコンのシステム構成および仕様について
説明します。

パソコン仕様一覧

パソコンの仕様を紹介します。

インストール OS		Windows XP Home Edition		
形名		200A4TM	200A4TME	200A4TRJC
CPU		Mobile AMD Athlon™ 4 1000MHz	Mobile AMD Duron™ 850MHz	
キャッシュメモリー	1次 (CPU 内蔵)	128KB		
	2次 (CPU 内蔵)	256B	64KB	
RAM	標準メモリー (ヒント1)	256MB (SDRAM)		128MB (SDRAM)
	最大メモリー	384MB		
	ビデオメモリー	4MB(SDRAM)		
ROM		BIOS 512KB		
表示能力	半角	8 × 19 ドット、80 桁 × 25 行		
	全角	16 × 19 ドット、40 桁 × 25 行		
グラフィック : 液晶ディスプレイ (ヒント2)	640 × 480 ドット時	16色 / 256色 / High Color / True Color(24、32ビット)		
	800 × 600 ドット時	16色 / 256色 / High Color / True Color(24、32ビット)		
	1024 × 768 ドット時	16色 / 256色 / High Color / True Color(24、32ビット)		
グラフィック : 外付けディスプレイ (ヒント2)	640 × 480 ドット時	16色 / 256色 / High Color / True Color(24、32ビット)		
	800 × 600 ドット時	16色 / 256色 / High Color / True Color(24、32ビット)		
	1024 × 768 ドット時	16色 / 256色 / High Color / True Color(24、32ビット)		
	1280 × 1024 ドット時	16色 / 256色 / High Color / True Color(24ビット)		
フロッピーディスクドライブ (FDD)		3.5 型 × 1 (2モード)		
ハードディスク (HDD)(ヒント3)		30GB	20GB	
ファイルベイ		DVD-ROM & CD-R/RW		CD-R/RW
カレンダー時計 (重要1)		年月日、時分秒を刻時、刻時誤差 ± 180 秒 / 月		
スピーカー		2個 ステレオ		
ディスプレイ		14.1 型ラスタースクリーン液晶		
バックライト		冷陰極蛍光灯 1灯		
キーボード		JIS 標準配列準拠 90 キー		
ポインティングパッド		静電式ポインティングパッド (2ボタン、スクロールボタン)		
インタフェース	シリアル	1個 PC-97 準拠 9ピン		
	ディスプレイ	1個 VESA/DDC1/2B 準拠		
	プリンター	1個 IEEE1284 準拠、SPP (双方向 / ECP)		
	マイク	1 (モノラルミニジャック)		
	ライン入力	1 (ステレオミニジャック)		
	ヘッドホン / 光デジタル音声出力	1個 (ステレオミニジャック / EIAJ 丸型)		
	i.LINK	1個 4ピン S400、IEEE1394		

インタフェース	USB インタフェースコネクタ	2 個		
	モデム	1 個 DATA:56Kbit/s(V.90)/FAX:14.4Kbit/s		
	LAN	1 個 IEEE 802.3 100BASE-TX/10BASE-T		
	マウス / テンキーボード	1 個 PS/2 6ピン		
	テレビ出力	1 個 コンポジット端子		
PC カードスロット	2 個 Type 、 JEIDA Ver4.2/PCMCIA2.1 準拠			
電源	周波数	50/60Hz		
	入力電圧	AC100V ± 10%		
	電源プラグ	2 極差込型		
消費電力 (ヒント 4)	最大	60W	65W	65W
		約 24W	約 22W	約 22W
	サスペンド時	約 2.0W	約 1.7W	約 1.7W
省エネ法に基づく表示 (ヒント 5)	区分	S		
	エネルギー消費効率	0.0007	0.0007	0.0007
外形寸法 (ヒント 6)	309mm(W) × 263mm(D) × 43mm(H)			
質量	約 3.5kg(CD-R/RW ドライブ、バッテリーパック装着時)			
周囲温度	動作時	10 ~ 35 (重要 2)		
	非動作時	- 10 ~ 50		
	保存および輸送時	- 10 ~ 60		
周囲湿度	動作時	20 ~ 80%Rh(結露しないこと)(重要 2)		
	非動作時	20 ~ 80%Rh(結露しないこと)		
	保存および輸送時	20 ~ 80%Rh(結露しないこと)		
	最大湿球温度	25		

ヒント

- 1: メモリーは装置に 128MB 内蔵されています。(変更不可)
さらに、200A4TM/200A4TME には、標準で 128MB がメモリーボードソケットに増設されています。(標準合計: 256MB)
なお、Windows の「システムのプロパティ」でメモリー容量を参照すると、実際の容量より小さく見えることがあります。

参照 詳しくは 3 章の「メモリーボードを取り付ける」

- 2: High Color は、65536 色、True Color は、約 1677 万色です。液晶ディスプレイでは True Color に設定した場合約 1677 万色ディザリング表示になります。
- 3: 電源を切ると、ハードディスクのヘッドは自動的に退避ゾーンに移動します。
HDD の容量は、1GB=10⁹ バイトで計算した場合の数値を表しています。
- 4: パソコンを使用しないときは、電源を切り、AC アダプターの電源コードのプラグをコンセントから抜かれることをおすすめします。待機時の消費電力を低減できます。
- 5: エネルギー消費効率とは、省エネ法で定める測定により測定された消費電力を、省エネ法で定める複合理論性能で除したものです。
- 6: 厚さ (H) は最薄部の値です。最大厚は xx.xmm (脚部含まない) です。
- 7: パソコンの液晶ディスプレイ部 (バックライト) には重金属 (水銀) が使用されています。内部のサブユニット (基板、ドライブなど) には重金属 (鉛) が使用されています。

重要

- 1: 刻時誤差は、リアルタイムクロックの数値です。Windows の時間とずれることがあります。
- 2: 長時間の非動作時から動作させる場合は、周囲の温度や湿度になじむまで時間を置いてから起動してください。

ヒント

- K と k の記載の単位は、K:1024、k=10³ で換算しています。

フロッピーディスクの仕様

2HD

容量 (MB)	1.44
トラック数 / 面	80
セクター長 (バイト)	512
セクター数 / アロケーションユニット	1
リザーブセクター数	1
FAT 数	2
ルートフォルダー登録総数	224
総セクター数	2880
メディアディスクリプタバイト	F0
セクタ - 数 / FAT	9
セクタ - 数 / トラック	18
ヘッド数	2
隠しセクター	0
動作	R/W/F/B *

*: 意味は次の通りです。R: 読み込み可能、W: 書き込み可能、F: フォーマット可能、B: FD にシステムがある場合、その FD からのパソコンの立ち上げ可能

2DD

容量 (KB)	720
トラック数 / 面	80
セクター長 (バイト)	512
セクター数 / アロケーションユニット	2
リザーブセクター数	1
FAT 数	2
ルートフォルダー登録総数	112
総セクター数	1440
メディアディスクリプタバイト	F9
セクタ - 数 / FAT	3
セクタ - 数 / トラック	9
ヘッド数	2
隠しセクター	0
動作	R/W/F/B *

*: 意味は次の通りです。R: 読み込み可能、W: 書き込み可能、F: フォーマット可能、B: FD にシステムがある場合、その FD からのパソコンの立ち上げ可能

重要

- ・ 1.25MB にフォーマットした FD は使用できません。
- ・ 特殊なフォーマットの FD は使用できないことがあります。
- ・ 弊社製以外のパソコンでフォーマットした FD は、読み書きできないことがあります。

使用について

- フロッピーディスクドライブの取り扱い
- ・パソコンの電源を切ったり、ソフトウェアリセット ([Ctrl] と [Alt] を押しながら [Delete] キーを押す) を行うときは、FDD ランプが消えてから行ってください。FDD ランプの点灯、点滅中に電源を切ったり、ソフトウェアリセットを行うと、FD 内のデータが破壊されることがあります。
- ・FDD ランプが点滅しているときは、絶対にイジェクトボタンを押さないでください。FD や FDD が壊れることがあります。
- ・WAVE ファイル、AVI ファイルなどの音声を再生中に、FD に書き込み、読み込みを行うと音声が続いて再生されることがあります。
- ・未フォーマットのフロッピーディスクに対してアクセスを行うと、フロッピーディスクを認識するまでに 1、2 分程度時間がかかります。このため、フォーマットに時間がかかることがあります。動作は正常ですのでしばらくお待ちください。

フロッピーディスクの取り扱い

- ・FD のシャッター部は開けないでください。内部の磁性面が汚れると使えなくなります。
- ・磁石やスピーカーなどの強い磁界を発生するものに FD を近づけると、記録したデータが消去するおそれがあります。
- ・FD は次のような場所で保管してください。
保管温度 : 4 ~ 53 保管湿度 : 10 ~ 90%Rh (結露しないこと) 最大湿球温度 : 25
- ・フロッピーディスクラベルは正しい位置にはってください。ラベルを替えるときは、重ねばりをしないでください。
- ・FD は消耗品です。同じ FD を長期間使用しないでください。
- ・大切なデータは必ずバックアップを取ってください。また、バックアップディスクはバックアップ以外の目的に使わないでください。

周辺機器の仕様

ヒント

- ・ 周辺機器の使用環境はパソコンと同じです。

CD-R/RW ドライブ

項目	仕様
書き込み速度	CD-R : 最大 8 倍速、CD-RW : 最大 4 倍速
読み取り速度 *	CD-ROM、CD-R : 最大 24 倍速、CD-RW : 最大 14 倍速
読み取り方式	半導体レーザー 3 ビーム方式による非接触読み取り方式
ディスクローディング方式	マニュアルローディング (トレー式) / 電動イジェクト
周波数特性	20 ~ 20kHz (± 3dB)
出力チャンネル	2ch
バッファメモリー	2MB
転送レート (Read)	CD-ROM、CD-R : 最大 3600KB/s、CD-RW : 最大 2100KB/s
転送レート (Write)	CD-R : 最大 1200KB/s、CD-RW : 最大 600KB/s
質量	約 250g
推奨ディスク	CD-R : 太陽誘電 (株) 製、TDK (株) 製、 三井化学 (株) 製、三菱化学 (株) 製、(株) リコー製、 日立マクセル (株) 製、 CD-RW : 三菱化学 (株) 製、(株) リコー製

* : ディスクの回転振動が大きい場合や高速での読み取りが困難な場合は、自動で回転速度を落としします。

対応しているディスク
次のディスクを使用できます。
使用するディスクによっては専用ソフトが必要です。

- ・ CD-R
- ・ CD-R/RW
- ・ CD-DA (オーディオ CD、CD-TEXT)
- ・ CD-ROM (mode1、mode2)
- ・ CD-ROM XA (mode2 の form1、form2)
- ・ PhotoCD (シングル / マルチセッション)
- ・ CD-EXTRA (CD-Plus)
- ・ VIDEO CD

重要

- ・ ディスクをドライブに入れてすぐのときに、“Not Ready” など、準備ができていないことを示すエラーメッセージが表示される場合があります。このときはしばらくお待ちください。
- ・ CD-R/RW は、使用する条件によって正しく読み込めないことがあります。

DVD-ROM&CD-R/RW マルチドライブ

項目	仕様
書き込み速度	CD-R：最大 8 倍速、CD-RW：最大 4 倍速
読み取り速度*	DVD-ROM：最大 8 倍速、CD-ROM、CD-R：最大 24 倍速、 CD-RW：最大 12 倍速
読み取り方式	半導体レーザー 3 ビーム方式による非接触読み取り方式
ディスクローディング方式	マニュアルローディング(トレー式) / 電動イジェクト
周波数特性	20 ~ 20kHz(± 3dB)
出力チャンネル	2ch
バッファメモリー	2MB
転送レート(書き込み)	CD-R：最大 1200KB/s、CD-RW：600KB/s
転送レート(読み込み)	DVD-ROM：最大 10800KB/s、CD-ROM、CD-R：3600KB/s、 CD-RW：最大 1800KB/s
質量	約 300g
推奨ディスク	CD-R：太陽誘電(株)製、TDK(株)製、 三井化学(株)製、三菱化学(株)製、(株)リコー製、 日立マクセル(株)製、 CD-RW：三菱化学(株)製、(株)リコー製

*：ディスクの回転振動が大きい場合や高速での読み取りが困難な場合は、自動で回転速度を落とします。

対応しているディスク

次のディスクを使用できます。

使用するディスクによっては専用ソフトが必要です。

- CD-R
- CD-R/RW
- CD-DA(オーディオ CD、CD-TEXT)
- CD-ROM(mode1、mode2)
- CD-ROM XA(mode2 の form1、form2)
- PhotoCD(シングル / マルチセッション)
- CD-EXTRA(CD-Plus)
- VIDEO CD
- DVD-ROM、DVD-R(3.95GB / 4.7GB)
- DVD-RAM(2.6GB / 3.7GB)
- DVD-VIDEO

重要

- ディスクをドライブに入れてすぐのときに、“Not Ready” など、準備ができていないことを示すエラーメッセージが表示される場合があります。このときはしばらくお待ちください。
- CD-R/RW は、使用する条件によって正しく読み込めないことがあります。
- DVD-RAM ディスクは、カートリッジから取り出して使用します。取り出し可能なディスク (Type2、Type4) のみ使用できます。
- 推奨ディスク以外のディスクを使用すると書き込みエラーが発生することがあります。

ドライブの使用について

ドライブの取り扱い

- ・ パソコンの電源を切ったり、ソフトウェアリセットを行うときは、ドライブのランプが消えてから行ってください。
ランプの点灯 / 点滅中に電源を切ったり、ソフトウェアリセットを行うとドライブが壊れることがあります。
- ・ ドライブは、10 ~ 35 の温度環境で使用できますが、長くお使いいただくためには30 以下の場所でお使いください。
- ・ ドライブの使用中に衝撃を与えないでください。
- ・ ディスクを入れたり取り出したりするとき以外に、ドライブのトレイを開けないでください。
- ・ トレーの中に異物を入れないでください。ドライブが破損し、故障の原因になります。
- ・ ドライブは、電源を切った状態で取り外してください。故障の原因になります。

ディスクの取り扱い

- ・ ディスクをお手入れするときは、乾いた柔らかい布でディスクの中心から外周に向けて放射状に拭いてください。このとき、ベンジン、シンナー、水、レコードクリーナー、静電気防止剤、シリコンクロスなどで拭かないでください。
- ・ ディスクからゴミや水分を取り除くのにドライヤーは使わないでください。
- ・ ディスクは高温な場所で保管しないでください。
- ・ ディスクを折ったり曲げたりしないでください。
- ・ ディスクに字を書いたり傷を付けないでください。
- ・ お子さまがディスクを傷つけたりしないよう、ディスクはお子さまの手の届かないところに保管してください。
- ・ ディスクのピックアップレンズには、直接手で触れないでください。

メモリーボード

項目	仕様
パリティ	なし
DRAM タイプ	SDRAM、PC100
DIMM タイプ	SO-DIMM 144 ピン
電源電圧	3.3V

バッテリーパック

項目	仕様
形名	AB6100A
材質	ニッケル水素
出力電圧	9.6V
充放電回数	約 300 回
外形寸法	94mm(W) × 137mm(D) × 27mm(H)
質量	約 500g

有寿命部品一覧

パソコンの部品は、長期間使用しているうちに劣化、磨耗します。次の部品は、一定周期で交換の必要があります。部品は有償です。購入や交換については、お買い求め先にご連絡ください。なお、交換した部品は、パソコン購入時の部品と異なる場合があります。

品名	備考
ハードディスクユニット	* 1
フロッピーディスクユニット	* 2
CD-R/RW ドライブ	* 3
DVD-ROM&CD-R/RW マルチドライブ	* 3
液晶表示装置	* 1, 4
キーボード	* 1
ファン	* 1
AC アダプター	* 1
バッテリーパック (形名 :AB6500)	* 5
リチウム電池 (市販品 : CR1220)	* 6

- * 1 : 寿命は約5年です。これは、事務室で1日に約4.8時間、1カ月で25日間、通常に使用すると想定した数値です。したがって、使用時間(通電のみを含む)が上記より長い場合は、その分寿命は短くなります。また、1日8時間以上、連続で通電した場合は、いちじるしく寿命が低下します。
- * 2 : 定期的にクリーニングし、清潔に保った場合に寿命は約5年です。これは、事務室で1日に約8時間、1カ月で25日間、通常に使用すると想定した数値です。したがって、使用時間が上記より長い場合は、その分寿命は短くなります。
- * 3 : 寿命は約5年です。これは、事務室で1日に約2時間、1カ月で25日間、データを読み込むと想定した数値です。したがって、使用時間が上記より長い場合は、その分寿命は短くなります。
- * 4 : 液晶表示装置は、明るさが当初の約1/2に低下したときを寿命とします。
- * 5 : 寿命は約300サイクルです。または、通常の事務環境で過充電せず定期的に完全放電した場合は、約1年です。過充電にしたり、負担のかかる使い方をすると、寿命は短くなります。
- * 6 : 寿命は10年です。これは事務室で1日8時間、1ヶ月で25日間、通常に使用すると想定した数値です。したがって、上記より使用時間が短い場合は、その分寿命が短くなります。使用しない場合でも定期的に通電されることをおすすめします。

オプション情報

パソコンに増設または接続できるオプションを次に示します。

分類	品名	形名	備考
アクセサリ	AC アダプター	AP6500	AC アダプターと電源コードのセット
	バッテリーパック	AB6500	ニッケル水素
オーディオ機器	MEDIALIVE	EU7100	USB インタフェース、 対応送信周波数：76.8 ~ 78.0MHz オーディオ周波数帯域：20Hz ~ 15kHz

重要





- この一覧表以外のオプションについては、動作保証していません。

付録

用語解説



ここでは、Prius シリーズで使われている用語を説明します。機種によって使用しない用語もあります。

数字



-  2DD
両面倍密度倍トラックと呼ばれるフロッピーディスクのフォーマット形式で、720KB にフォーマットできる。
-  2HD
両面高密度と呼ばれるフロッピーディスクのフォーマット形式で、1.44MB にフォーマットできる。
-  3 モード FD ドライバー
1.25MB(1.23MB) のフロッピーディスクの読み書きを行うためのドライバー。
1.25MB(1.23MB) のフォーマットはできない。
-  5.1 チャンネルドルビーデジタル
映画の多くで採用されている音声の再生方式の1つ。DVD ビデオなどにも採用されている。

英字

A

-  ACPI
Advanced Configuration and Power Interface の略。節電機能など電源管理を行うための最新の仕様。Windows 98、Windows 2000、Windows Me、Windows XP でサポートされている。
-  ADSL
従来の電話回線を使い、音声電話に使用しない高い周波数を利用することで、高速なデータ転送を可能にしたデジタル技術(xDSL)の1つ。インターネットへの接続には専用のADSL モデムを使用する。
-  APM
Advanced Power Management の略。節電機能など電源管理を行うための仕様。

B

-  BIOS
キーボード、マウス、プリンター、ディスク装置などの入出力装置のインタフェースで、基本的な処理を行うプログラム。本書では、BIOS メニューを指す。セットアップメニューという場合もある。
-  BIOS 設定の初期化
BIOS メニューの設定値を、工場出荷時の状態に戻すこと。

C

-  Card Bus
PC カードのインタフェースの規格。データ転送が 32 ビット化されている。

 Celeron
セレロン。パソコンに使われている CPU の種類の 1 つ。Pentium との違いは 2 次キャッシュメモリーの容量。

 CPU
中央処理装置。パソコンの基本である演算と制御を行う。

D

 DMA
Direct Memory Access の略。CPU を介さずに、主記憶装置（メモリー）と周辺機器（ハードディスクなど）とのデータの受け渡しを行う方法。

F

 FDISK
ハードディスクのパーティションなどを設定する MS-DOS プロンプトのコマンド。

G

 GB
ギガバイト。容量などを示す単位。1GB は約 1000MB。

I

 IC
Integrated Circuit の略。トランジスター、ダイオード、コンデンサーなどを詰め込んだ集積回路のこと。

 IDE
ハードディスクドライブや、CD-ROM ドライブなどを接続するためのインタフェース。

 I/O マップ
入出力装置のそれぞれに割り当てられているアドレスの一覧表。

 IP アドレス
インターネットなどで使用するアドレス。

 IRQ
キーボード、マウス、SCSI ポートなどのハードウェアからパソコンの CPU に対して処理を要求する割り込み信号。

L

 LAN
ローカルエリアネットワーク (Local Area Network) の略。同じビル内や構内など、比較的狭い範囲で使用されるネットワーク。

 LAN ユーティリティー
内蔵 LAN の通信速度やモードを設定するユーティリティー（機種による）。

 Low Battery
バッテリーパックの容量が少なくなった状態。Low Battery になったら、バッテリーパックを交換すること（ノート型パソコンのみ）。

M

 MB
メガバイト。容量などを示す単位。1MB は約 1000kB。

 MS-DOS
Microsoft Disk Operating System の略。ディスクやファイルなどを管理する基本となるプログラム。

 MS-DOS モード
MS-DOS (Microsoft Disk Operating System) 互換モード。MS-DOS で動作するゲームなどが実行できる。

 MS-DOS 領域
MS-DOS システムを格納する領域。

O

 OS
Operating System の略で パソコンを動作させる基本的なソフトウェア。パソコンにはじめからインストールされている。基本ソフトともいう。Windows も OS の 1 つ。

P

 PCI
パソコンへの入出力のバス規格の 1 つ。

 PDF
Portable Document Format の略で、プリンタードライバーに依存しないファイル形式。

このマニュアルのデータも PDF ファイルである。

 Pentium
ペンティアム。パソコンに使われている CPU の種類の 1 つ。

 PIO モード
Program Input/Output の略。IDE インタフェースのデータ転送方式の一種。

S

 Save to Disk/Save to File
ノートパソコンの節電機能の一種。一定時間キー入力やマウス操作をしない、ディスプレイを閉じるなどによって現在の状態を HDD に保存し、パソコンの電源を切る。

 SCSI
スカジー。パソコンと周辺機器を接続するためのインタフェース規格。

 SSE ドライバー
Intel Streaming SIMD(Single Instruction Multiple Data)Extensions Driver の略。Intel Pentium III processor や、一部の Intel Celeron processor のパソコンで Windows を使用できるようにするドライバー。

 SuperDisk
データを保存するもの。120MB まで保存できる。

T

 TFT
Thin Film Transistor の略で、液晶ディスプレイの表示方式の一つ。画面にトランジスターを埋め込み、それを使って 1 点 1 点を直接光らせ表示する方式。

U

 UHD
SuperDisk のフォーマット形式で、120MB にフォーマットできる。

 USB(ユニバーサルシリアルバス)インタフェース
キーボード、マウス、スピーカー、モデム、プリンターなど比較的低速な周辺機器とパソコンとの接続を、同じコネクタで統一したインタフェース。

W

 Windows
パソコンをビジュアルに操作できるようにした基本ソフト。

 Windows 2000
Microsoft® Windows® 2000 Professional Operating System または Microsoft® Windows® 2000 Server Operating System の略。

 Windows 95
Microsoft® Windows® 95 Operating System の略。

 Windows 98
Microsoft® Windows® 98 Operating System の略。











 Windows Me
Microsoft® Windows® Millennium Edition の略。

 Windows NT
Microsoft® Windows NT® Workstation Operating System または Microsoft® Windows NT® Server Network Operating System の略。

 Windows XP
Microsoft® Windows® XP Home Edition または Microsoft® Windows® XP Professional の略。









五十音

あ



-  アイコン
ファイルの内容やソフトウェアの機能のメニューを絵文字で現したものを。
-  アクティブデスクトップ (Active Desktop)
インターネット エクスプローラ 4.0 からの機能のひとつ。デスクトップの壁紙にホームページを使用したり、チャンネルバーを表示できる。
-  アドレス
データやソフトウェアを格納する記憶装置の中の特定の位置を示す数字。
-  アプリケーション
パソコンでワープロ、表計算、パソコン通信などを実行するプログラムの総称。
-  インジケーター
パソコンに電源が入っているか、節電中であるか、キーボードの設定などのパソコンの状態を示すランプ。
-  インストール
アプリケーションや Windows をハードディスクに組み込むこと。
-  インターネット アプライアンス (Internet Appliance)
インターネットに接続するための機器またはその環境。
-  インターネット エクスプローラ (Internet Explorer)
インターネットに簡単に接続するアプリケーション。ブラウザともいう。
-  液晶ディスプレイ
液晶を使ったディスプレイ装置。
-  オプション機器
標準では装備されていない機能や周辺機器。

か

-  解像度
画面表示の粗さを示す。

-  拡張ボード
拡張スロットに取り付けて機能を拡張するボード。
-  カラーパレット
画面表示で使用する色数。
-  起動ドライブ
パソコンの電源を入れたとき基本ソフトを読み込むドライブ。
-  基本ソフト
パソコンを動作させる基本的なソフトウェア。パソコンにはじめからインストールされている。
-  クライアントパソコン
クライアントサービスシステムで、サービスを提供するサーバパソコンに対し、サービスを要求するパソコン。
-  クリック
マウスの左ボタンなどを 1 回押してすぐに指を離すこと。メニューやアイテムなどを選択するときに行う。
-  コントロールパネル
パソコンの環境を設定するプログラムをまとめたもの。
-  コンピューターウイルス
ネットワークやフロッピーディスクを介して感染する有害なプログラム。

さ

-  再セットアップ
パソコンを工場出荷時の状態に戻すこと。
-  サウンドドライバー
スピーカーやマイク、サウンド機能を使えるようにするドライバー。
-  サスペンド
BIOS の節電機能の一種で、一定時間キー入力やマウス操作をしないと、CPU が一時停止し、ディスプレイとハードディスクが節電状態になる。

 システムスタンバイ
OSの節電機能の一種で、Windows 98、Windows 2000、Windows Meの機能。一定時間キー入力やマウス操作をしないと、CPUが一時停止し、ディスプレイとハードディスクが節電状態になる。

 システム装置
個人用コンピュータのこと。このマニュアルでは、パソコンと表記。

 周辺機器
パソコンの内外に接続する装置や入出力装置の総称。

 使用許諾契約書
ここでは、パソコンにあらかじめインストールされている各アプリケーションとWindowsを使用するための契約書を示す。

 ショートカット
実際のデータやアプリケーションの代理として働くアイコン。

 ショートカットメニュー
右クリックで表示されるメニュー。よく行う操作が簡単に選べる。

 自動挿入 / 自動再生
音楽CDやCD-ROMを入れると、自動的に再生したり、CD-ROMの機能が働いたりすること。

 スクリーンセーバー
画面の焼き付きを防止するもの。一定時間キー入力やマウス操作を行わないと、自動的に設定した画面表示に替わる。

 スタートボタン
Windowsのいろいろな操作を始めるときに使うボタン。

 スタンバイ
BIOSの節電機能の一種で、一定時間キー入力やマウス操作をしないと、CPUは動作したまま、ディスプレイとハードディスクが節電状態になる。

 赤外線インタフェース
赤外線インタフェースの送受信部。赤外線インタフェースを持つ機器と通信できる。

 節電機能 (パワーマネージメント)
一定時間キー入力やHDDへのアクセスがないとき、消費電力を低下させる機能。

 セットアップメニュー
パソコンの節電機能や周辺機器構成などを設定する機能を集めたメニュー。

 挿入の自動通知
音楽CDやCD-ROMを入れると、自動的に再生したり、CD-ROMの機能が働いたりすること。

 ソフトウェアリセット (リセット)
緊急時に電源を切らずにパソコンを立ち上げ直すこと。

た

 ダブルクリック
クリックボタン、またはマウスのボタンを2回続けてクリックすること。

 チャンネルバー
アクティブデスクトップの機能のひとつ。デスクトップに表示されるホームページのメニュー。

 低電力スタンバイ
節電機能の一種でWindows 95の機能。一定時間キー入力やマウス操作をしないと、ディスプレイへの電力を自動的に下げること。

 デスクトップ
パソコンの作業をするための机のようなもの。データやアプリケーションなどのショートカットを置いて作業しやすくできる。

 ドライバー
ディスプレイやプリンターなどのハードウェアとアプリケーションプログラムからやりとりするためのインタフェースプログラム。

 ドラッグ
クリックボタン、マウスのボタンを押しながらマウスカーソルを移動すること。

な

 内蔵タイマー
パソコンに内蔵されている時計。

は

- 📖 パーティション
ハードディスクの領域。複数に分けて使うことができる。
- 📖 バス
パソコン内部の信号（データ）の通信路。信号の種類や、接続する機器により、数種類のバス規格がある。PCI バス、VME バスなどもそれらの1つ。
- 📖 パソコン
パーソナル（個人用）コンピューターの略。
- 📖 バックアップ
ハードディスクやフロッピーディスクのアプリケーションやデータを、保存用のフロッピーディスクやMOなどの記録媒体にコピーすること。
- 📖 ハードウェアウィザード
周辺機器などパソコンの環境を自動的に設定するもの。
- 📖 ハードウェアの追加
周辺機器などパソコンの環境を自動的に設定するもの。
- 📖 表示ドライバー
画面の表示を設定するドライバー。
- 📖 表示モード
画面の解像度や色数などの表示状態。
- 📖 ファイル装置
ハードディスクドライブ、フロッピーディスクドライブ、CD-ROMドライブなどの総称。
- 📖 フォーマット
フロッピーディスクやハードディスクを使いえるようにすること。
- 📖 フォルダー
データやプログラムを整理してまとめておく入れ物。
- 📖 フォントサイズ
文字のサイズ。

- 📖 プラグアンドプレイ
周辺機器を増設するだけで、自動的に使えるようにする機能。
- 📖 プラグアンドプレイ機能
パソコンに周辺機器を接続するだけで、パソコンが周辺機器を自動的に認識する機能。パソコンや周辺機器に特別な設定がいらぬ。
- 📖 プリンターの設定
使用するプリンターの機種を設定し、Windowsで使えるようにすること。
- 📖 フロッピーディスク
データを保存するもの。
- 📖 ホットキー
[Fn] キーとファンクションキーの組み合わせを指す。ディスプレイの明るさやコントラストの調節などに使用する（ノート型のみ）。

ま

- 📖 マウスカーソル
マウスの動きに合わせて画面を移動するマーク。
- 📖 マルチファンクションカード
複数の機能を持つPCカード。複数のIRQを使用することがある。
- 📖 マルチファンクションボード
複数の機能を持つPCIボード。INTA以外も使用することがある。
- 📖 メインボード
CPUやその周辺回路、メインメモリーなどを搭載した基板。
- 📖 メモリーボード
パソコンのメモリー容量を増やすためのボード。

や

- 📖 ユーティリティ
メーカーが提供する補助的なソフトウェアのこと。データの変換、ファイルの複写、作表など共通で、頻繁に使われるソフトウェア。

- 
- 📖 ユニバーサルシリアルバスコネクタ
USB (ユニバーサルシリアルバス) インタ
フェース

ら

- 📖 リセット
電源を切らずにパソコンを立ち上げ直すこと。
- 📖 リフレッシュレート
画面表示するときの、垂直同期周波数。

さくいん

数字

2DD 128

2HD 128

A

AC アダプターに関する制限 123

AI 囲碁 97

AI 将棋 97

AI 麻雀 97

AOL 96

ASAHI ネットサインアップ 96

B

BeatJam XX-TREME 96

BIOS メニュー 30

C

CyberSupport 3.0 for HITACHI 103

E

Exit Discarding Changes 119

Exit Saving Changes 119

I

i.LINK 機器 54

K

KaraOK! 96

L

LAN ドライバー 102

Low Battery 28

M

Microsoft Office XP Personal 88

MotionDV STUDIO 97

N

@nifty でインターネット 96

P

PDF サーチ LE 103

PostPet for Windows 96

S

Security 31

So-net 簡単スターター 96

Super Mapple・Digital 88

U

USB 機器 53

V

VirusScan 97

W

Windows ファイルを追加セットアップ 105

あ

新しいハードウェアの追加ウィザード 75

アプリケーション CD 92

安全 5

い

一括セットアップ 79

インターネット CITY 96

インターネットするなら BIGLOBE 96

え

エラーメッセージ 116

か

過放電 27

き

休止状態 40

く

クリーニング 113

け

警告 6

さ

サウンドドライバー 100

し

周辺機器 47, 121

仕様 125

使用環境 121

使用するプリンターの選択 52

調べ TEL 97

す

スタンバイ 40
スピーカーボリューム 18

せ

世界大百科 88

ち

注意 10, 11

つ

通常使うプリンター 52
通信に関する制限 122

て

ディスプレイ 60
ディスプレイに関する制限 122
ディスプレイの節電 40
デジカメ Ninja2001 96
電波障害 11

は

パーティション 106
ハードディスクの節電 40
パスワード 30
パソコン 5, 121
バックアップ 11
バッテリーパックの仕様 133

ひ

光デジタルオーディオ機器 71
表示ドライバー 99

ふ

筆ぐるめ 97
部品 134
プリンター 50
プリンタードライバーのインストール方法 50
プリンタードライバーの削除方法 51

へ

ヘッドホン 68

ほ

ホームページ Ninja 98

ま

マイク 69

め

メール着信ランプ 35

メモリーボード 72
メモリーボードソケット 72
メモリーボードの仕様 133

も

モデムドライバー 100

ら

ラベル王 98

り

リフレッシュレート 17

他社製品の登録商標および商標についてのお知らせ

このマニュアルにおいて説明されている各ソフトウェアは、ライセンスあるいはロイヤリティー契約のもとに供給されています。ソフトウェアおよびマニュアルは、そのソフトウェアライセンス契約に基づき同意書記載の管理責任者の管理のもとでのみ使用することができます。

それ以外の場合は該当ソフトウェア供給会社の承諾なしに無断で使用することはできません。

- ・ EnergyStar はアメリカ合衆国の登録商標です。
- ・ Microsoft、MS-DOS、Windows は、米国 Microsoft Corp. の登録商標です。
- ・ AMD は米国 Advanced Micro Devices, Inc. の登録商標です。
- ・ Athlon、Duron は米国 Advanced Micro Devices, Inc. の商標です。
- ・ ドルビーは、ドルビーラボラトリーズの商標です。
- ・ CyberSupport は株式会社ジャストシステムの登録商標です。
- ・ PDF サーチ LE は株式会社クセロの商品名称です。
- ・ その他、各会社名、各製品名は、各社の商標または登録商標です。

パソコン応用

初 版 2001 年 10 月

無断転載を禁止します。

落丁・乱丁の場合はお取り替えいたします。

株式会社 日立製作所 デジタルメディアグループ

〒 105-8430 東京都港区西新橋 2 丁目 15 番 12 号 日立愛宕別館

Copyright © Hitachi, Ltd. 2001. All rights reserved.



再生紙

このマニュアルは、再生紙を使用しています。

200A740P0-1

