

HITACHI
Inspire the Next

Prius
Aモデル

1 パソコンを始めよう

2 ウィンドウとデスクトップを使おう

3 ファイルを使おう

4 コントロールパネルを使おう

5 日本語を入力しよう

6 TVやCDを楽しもう

付録

パソコン入門

FLORA

マニュアルはよく読み、保管してください。

■製品を使用する前に、安全上の説明をよく読み、十分理解してください。

■このマニュアルは、いつでも参照できるよう、手近な所に保管してください。

パソコンの基本を覚えよう

はじめてパソコンの画面を表示すると、カラフルな画面と「スタート」ボタンが出迎えてくれます。Microsoft® Windows® XP Home Edition(以下、Windows)は、「スタート」ボタンから操作します。はじめから難しい操作を覚える必要はありません。

このマニュアルでは、パソコン入門に必要な基本的内容を説明しています。はじめから順番にお読みください。パソコンの基本操作を身につけることができます。

1. パソコンを始めよう

ここでは、マウスやキーボードの操作を練習します。マウスやキーボードに慣れれば、パソコンの操作がぐんと楽になります。

パソコンの立ち上げ方や終わり方も覚えます。

2. ウィンドウとデスクトップを使おう

Windowsでは、一度にたくさんのウィンドウを開きながら操作します。

画面を机の上に見立ててデスクトップで操作します。

ここでは、ウィンドウの開き方、動かし方などやデスクトップを使いやすくする方法を覚えます。

3. ファイルを使おう

Windowsでは、ファイルの移動やコピーなどをエクスプローラというプログラムで行います。

ここでは、ファイルを操作するエクスプローラの基本的な使い方を覚えます。

4 .コントロールパネルを使おう

コントロールパネルを使うと、マウスの使い方など、パソコンを使いやすい環境に変えることができます。

ここでは、パソコンを使う環境を変える方法を覚えます。

5 .日本語を入力しよう

メールを出したり、はがきソフトで年賀状を作るときなど、パソコンを使うときは日本語を入力します。

ここでは、日本語を入力する方法を覚えます。

6 .TVやCDを楽しもう

パソコンでテレビを見たり、CDを聴いたりすることができます。

ここでは、パソコンでテレビやCDを楽しむ方法を覚えます。

付録

用語集、さくいんがあります。必要に応じてお読みください。

このマニュアルの操作を一通り覚えた方は、次のマニュアルへお進みください。その時、操作に不安がある場合や困った時は、このマニュアルで繰り返し練習してください。機種によっては、付属していないマニュアルもあります。

インターネットやメールを行いたいときは
『始めよう! インターネット』

はがきを作ったり、アプリケーションを使いたいときは
『始めよう! アプリケーション』

テレビを見たいときは
『始めよう! TVエンターテインメント』

操作中に問題が起きたときは
『困った時のQ & A』

このマニュアルはいろいろなタイプのパソコンに共通する内容を説明しています。各パソコン固有の使い方については、『接続と準備—最初に読む本—』と『パソコン応用』をご参照ください。

このマニュアルの使い方

このマニュアルは、あなたがパソコンの基本操作を身につけるための案内書です。はじめから順にお読みください。

マニュアルの表記について

重要

重要事項や使用上の制限事項を示します。

ヒント

パソコンを活用するためのヒントやアドバイスです。

参照

参照先を示します。

このマークがついている用語は付録の「用語集」で解説します。

マニュアルで使用している画面およびイラストは一例です。機種によっては、異なる場合があります。説明の都合で、画面のアイコンやイラストのケーブルなど、省略している場合があります。

もくじ

パソコンの基本を覚えよう	
このマニュアルの使い方	2
マニュアルの表記について	2
もくじ	3
1 パソコンを始めよう	5
パソコンを立ち上げる	5
デスクトップを見る	6
マウスを使う	7
ポインティングパッドを使う	10
スクロールする	12
マウス/ポインティングパッドで遊ぶ	13
キーボードを使う	17
使えるディスク	26
わからないときは、ヘルプで	29
電子マニュアルを使う	34
知りたいことをヘルプやマニュアルから探す	39
パソコンを終了する	41
2. ウィンドウとデスクトップを使おう	42
ウィンドウを開く/閉じる	42
ウィンドウ各部の名前と働き	43
ウィンドウの大きさを変える	44
スクロールして隠れている部分を見る	45
ウィンドウの表示を変える	47
複数のウィンドウを切り替える	48
デスクトップを好みの背景に変える	49
タスクバーを使う	51
3. ファイルを使おう	52
ファイルを探す	52
フォルダーの中を見る	54
フォルダーの中の画像を見る	55
ファイルを整理する、フォルダーを作る	56
ファイルをコピーする	57
ファイルを移動する	59
不要なファイルを削除する	61
複数のファイルを選ぶ	63
フロッピーディスクをフォーマットする	65

4. コントロールパネルを使おう	67
マウス/ポインティングパッドの使い方を変える	67
プリンターを設定する	71
メモリーなどのシステムの設定を確認する	73
一台のパソコンを複数の人で使う	74
ユーザー名などを変える	79
CD/DVDなどの自動再生をやめる	82
5. 日本語を入力しよう	84
日本語を入力できるようにする	84
ローマ字入力とかな入力、どっちで入力?	85
日本語を入力する	87
ローマ字かな対応表	107
6. TVやCDを楽しもう	109
テレビを見る	109
音楽を聴く	110
音楽をすぐ聴く	111
Windows Media Playerを使う	112
音量を調節する	113
付録	115
用語集	116
さくいん	120

1 パソコンを始めよう

目の前にあるパソコンの電源を入れて始めましょう。

ここでは、パソコンやマウス、キーボードなどの使い方を説明します。

パソコンやマウス、キーボードを使って楽しんでみましょう。

パソコンを立ち上げる

パソコンの電源を入れます。

Windows が立ち上がり、パソコンを使えるようになります。

1

電源スイッチを押す

電源が入り、電源ランプが点灯します。しばらくするとデスクトップ画面が表示されます。



これで、パソコンが立ち上がりました。

ヒント

電源を入れる順番について
ディスプレイやプリンターなどの周辺機器が接続されているときは、周辺機器から先に電源を入れ、最後にパソコンの電源を入れます。

ヒント

Windowsが立ち上がるまでに時間がかかることがあります。

立ち上げ画面は、機種によって異なります。以降、壁紙のない画面で説明します。

ユーザー名の初期設定は、「OWNER」と入力したことにします。ユーザー名は変更できません。

参照

ユーザー名の変更について「4. コントロールパネルを使おう」
「ユーザー名を変える」

デスクトップを見る

デスクトップ、それは作業するものを開く机のようなものです。パソコンのデスクトップには、作業をすばやく行えるいろいろなものがあります。作業を始める前に、デスクトップにあるものを見てみましょう。

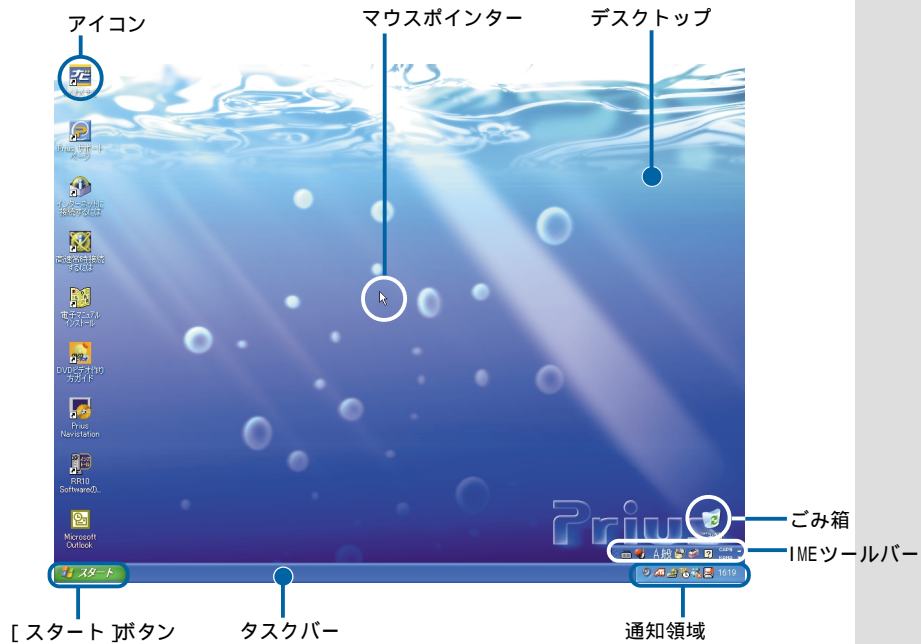

ここでは、これらの名前を覚えておきましょう。

[スタート]ボタンなどの使い方は、必要な場面で少しずつ覚えましょう。

マウスを使う

Windowsでは、主にマウスを使って操作します。
はじめにマウスの使い方を覚えましょう。

マウスの持ち方

1

マウスを右手のひらで包み込むように持ち、人差し指を左ボタンに、中指は右ボタンにかかるようにする

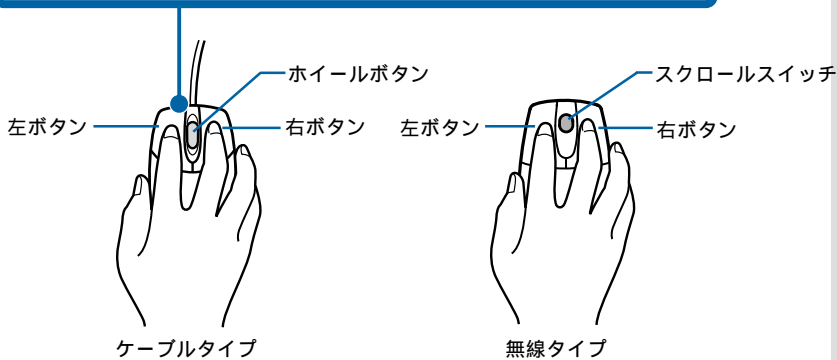

重要

マウスを落としたり、ぶつけるなどの強い衝撃を与えないでください。

マウスケーブルを引っ張ったり、マウスをぶら下げて運んだりしないでください。

マウスを凹凸がない水平な面を使用するときは、マウスパッドなどを敷いて使用してください。マウスは、ボールと滑走面との摩擦で動作するようになっているので、表面がツルツルした凹凸がない場所では正しく動作しないことがあります。

マウスポインターの移動

1

マウスを動かす

マウスの動きに合わせてマウスポインターが画面上を動きます。

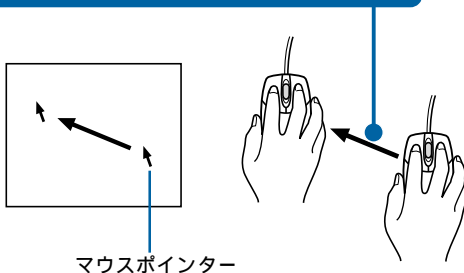

ポイント

マウスを動かし、マウスポインターを移動し目的の位置に合わせることを、「ポイント」といいます。

クリック

1

マウスのボタンを1回押す

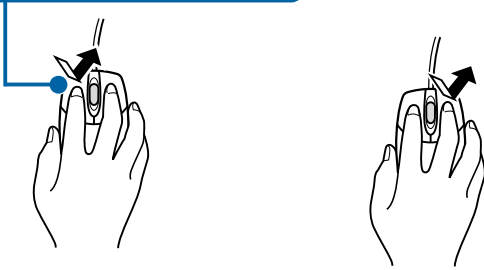

ダブルクリック

1

マウスの左ボタンを、2回続けて押す

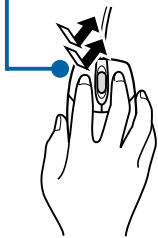

ドラッグ

1

マウスの左ボタンを押したまま、マウスを動かす

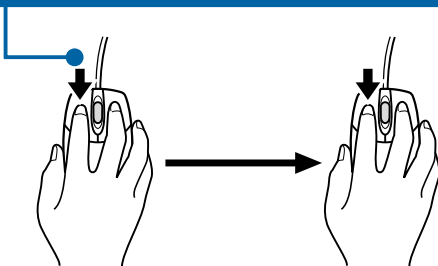

ドラッグアンドドロップ

アイコンなどを左ボタンを押して選び、ボタンを押したまま別の場所に移動して指をはなすことを、「ドラッグアンドドロップ」といいます。ファイルの移動やコピーなどに使います。

ヒント

ダブルクリックするときの速さは、[マウスのプロパティ]画面で調節できます。Windowsで設定を変更すると、1回のクリックでフォルダーを開いたり、アプリケーションを立ち上げたりできます。設定の変更については、エクスプローラのヘルプを表示し、[検索オプションの設定]に「シングルクリック」を入力して検索します。検索された中から、[アイテムを開くときに必要なマウスクリックの回数を変更する]をご参照ください。

参照

マウスの設定の変更について「4. コントロールパネルを使おう」、「マウス/ポインティングパッドの使い方を変える」

狭い場所でマウスを使う

マウスポインターをもっと動かしたいのに、マウスを動かす場所がなくなってしまったら、いったんマウスを持ち上げて、元の場所からもう一度動かします。

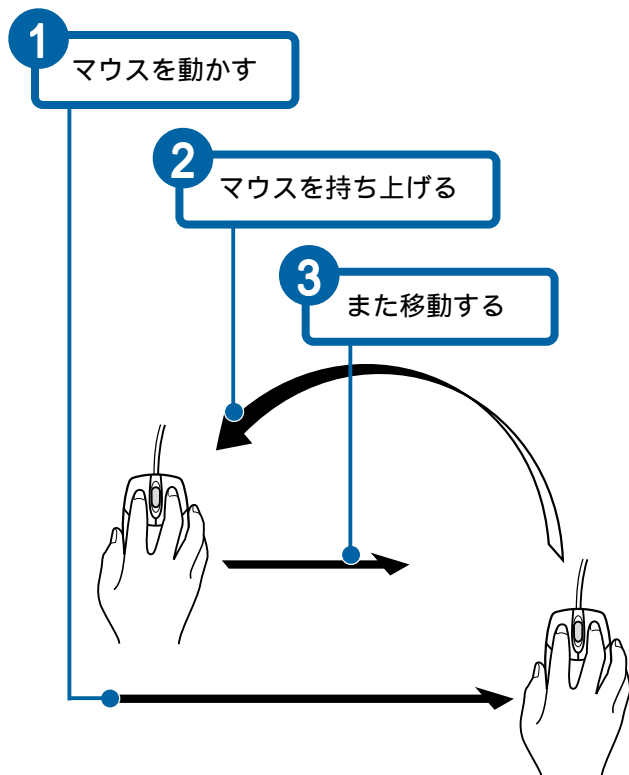

ヒント

ドラッグしているときは、ボタンを押したまま持ち上げます。

ポインティングパッドを使う

ノート型のパソコンでは、ポインティングパッドを使って操作します。はじめにポインティングパッドの使い方を覚えましょう。

指の置き方

1

ポインティングパッドの上に軽く人さし指を置き、左クリックボタンの上に軽く親指を置く

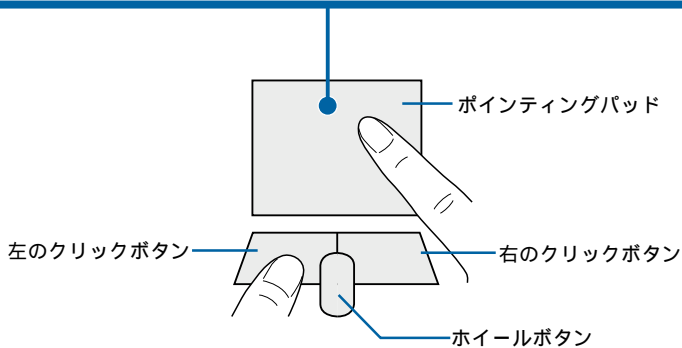

ヒント

ホイールボタンを使用すると、画面表示の移動が簡単になります。

マウスポインターの移動

1

ポインティングパッドの上で指を動かす

指の動きに合わせてマウスポインターが画面上を動きます。

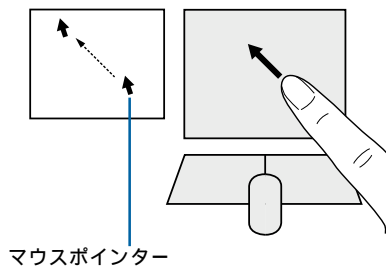

ポイント

ポインティングパッドの上で指を動かす、マウスポインターを移動し目的の位置に合わせることを、「ポイント」といいます。

クリック

1

クリックボタンを1回押す

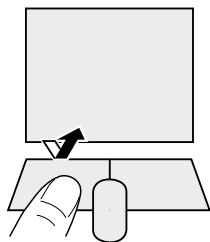

左クリック

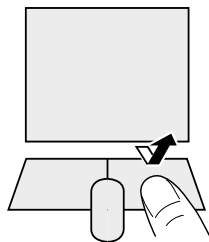

右クリック

ダブルクリック

1

左のクリックボタンを、2回続けて押す

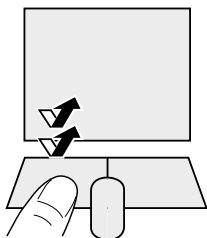

ドラッグ、ドラッグアンドドロップ

ドラッグ

左のクリックボタンを押したまま、ポインティングパッドの上で指を動かすことを、「ドラッグ」といいます。画面上で範囲を指定するときなどに使います。

ドラッグアンドドロップ

アイコンなどを左のクリックボタンを押して選び、ボタンを押したまま別の場所へ移動し、指をはなすことを、「ドラッグアンドドロップ」といいます。

ファイルの移動やコピーなどに使います。

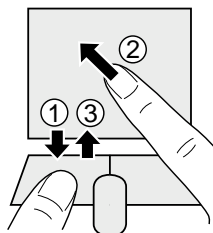

ヒント

ダブルクリックするときの速さは、[マウスのプロパティ]画面で調節できます。Windowsで設定を変更すると、1回のクリックでフォルダーを開いたり、アプリケーションを立ち上げたりできます。設定の変更については、エクスプローラのヘルプを表示し、[検索オプションの設定]に「シングルクリック」を入力して検索します。検索された中から、[アイテムを開くときに必要なマウスクリックの回数を変更する]をご参照ください。

参照

ポインティングパッドの設定の変更について「4.コントロールパネルを使おう」。「マウス/ポインティングパッドの使い方を考える」

2 スクロールする

ウィンドウ に表示されている内容を上下に移動して、見えない部分を表示することをスクロール といいます。

ホイールボタンを使うと、簡単にスクロールできます。

縦にスクロールする

ホイールボタンを回転させるか、ポインティングパッドの上部または下部を押すと、縦にスクロールします。

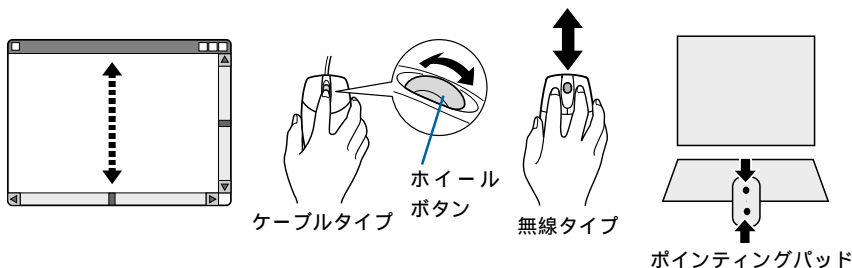

ヒント

アプリケーションによっては、スクロールできないことがあります。

重要

無線タイプのスクロールスイッチは、Microsoft Office互換のアプリケーションでしか使用できません。

好みのスピードでスクロールする

ホイールボタンを真下に押しながらかマウスを上下左右に動かすと、好みのスピードでスクロールします。マウスの動きを止めても、ホイールボタンを離すまでスクロールは続きます。

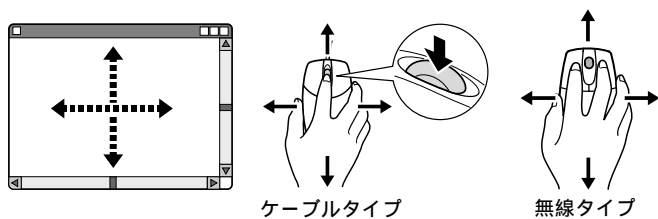

自在にスクロールする

ホイールボタンをクリックしたあと、マウスを上下左右に動かすと、マウスを動かした方向とスピードに合わせてスクロールします。マウスの動きを止めてもスクロールは続きます。もう一度ホイールボタンをクリックすると、スクロールが止まります。

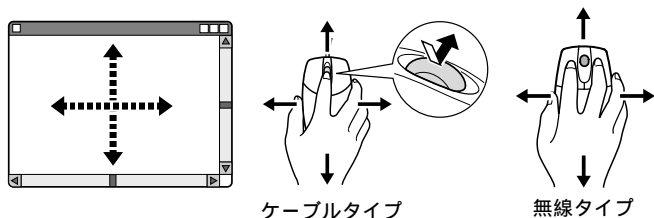

マウス/ポインティングパッドで遊ぶ

マウスまたはポインティングパッドの練習を兼ねて「ソリティア」で遊びましょう。

ソリティアは、トランプを種類ごとに数字の順で重ねていくゲームです。

ソリティアを立ち上げる

1

[スタート] ボタンをクリック

2

[すべてのプログラム] をポイント

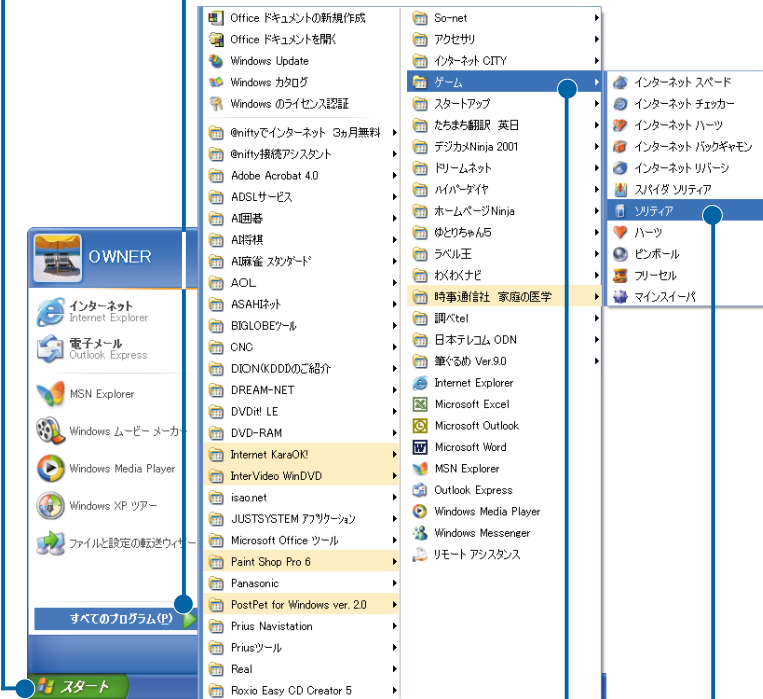

3

[ゲーム] をポイント

4

[ソリティア] をクリック

ソリティアの遊び方

ソリティアは、山札と場札にあるカードを、組札枠の中に集めます。ハート、スペード、ダイヤ、クラブの種類ごとに、エース(1)からキング(13)まで数字の小さい順に重ねていくゲームです。全部重ね終わったら勝ち、途中でカードが重ねられなくなったら負けです。標準では、クリックするたびに山札が3枚ずつめくられます。

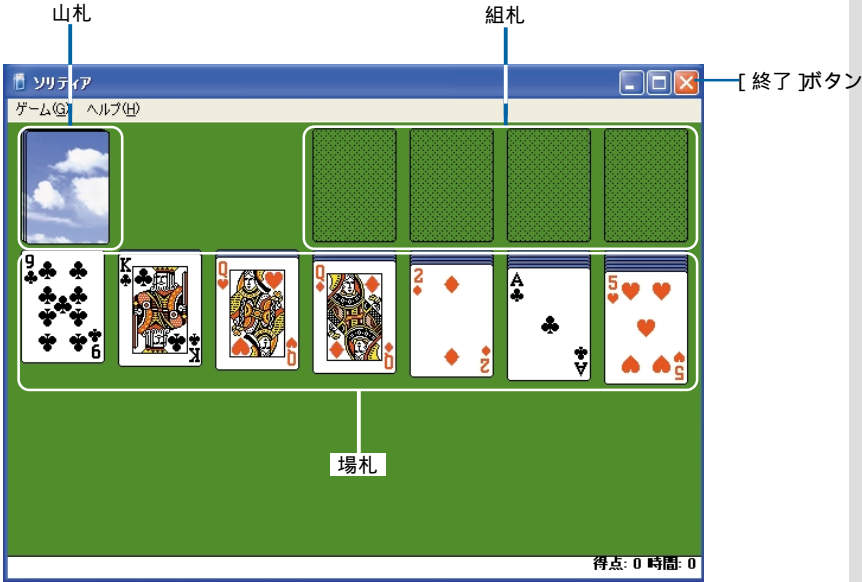

1

場札にエースがあったら、そのカードをダブルクリックするか、組札ヘド
ラッグアンドドロップ

カードが、組札に移動します。

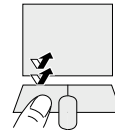

2

場札に裏返しのカードが出たら、クリックしてめくる
組札にあるカードと同じ種類で、1つ大きいカードがあれば、
ダブルクリックして組札に移動する

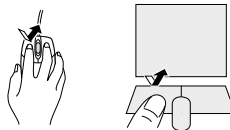
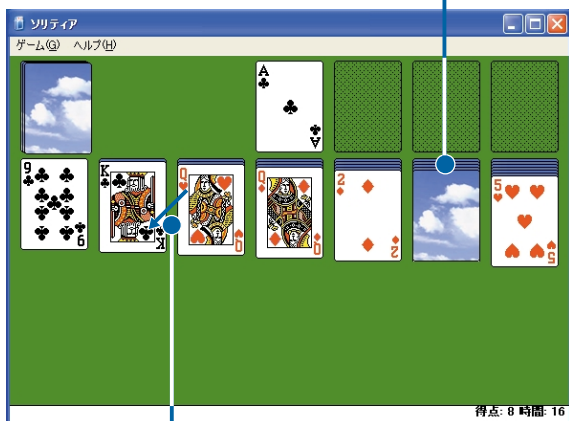

3

場札のカードは、赤黒交互に大きい順に
ドラッグアンドドロップして重ねる

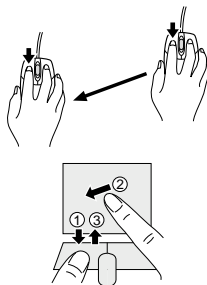

4

場札に移動できるカードがなくなったら、山札をクリック

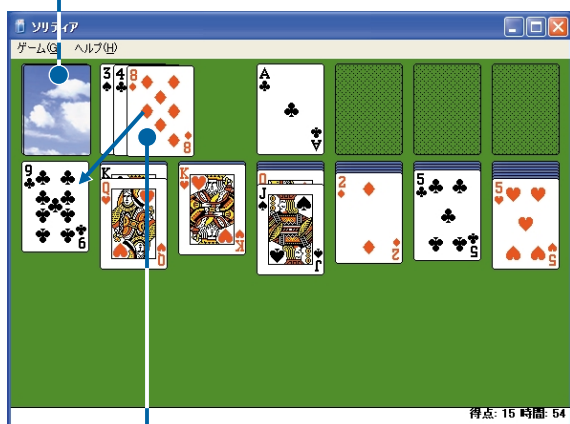

5

山札のカードが、組札に移動できるときはダブルクリック
場札に移動できるときはドラッグアンドドロップする

6

キング(13)が一番下にあると、場札の空いた場所に移動できる
一番下のキング(13)をドラッグアンドドロップして移動する

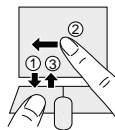
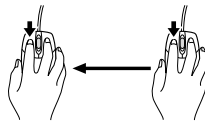
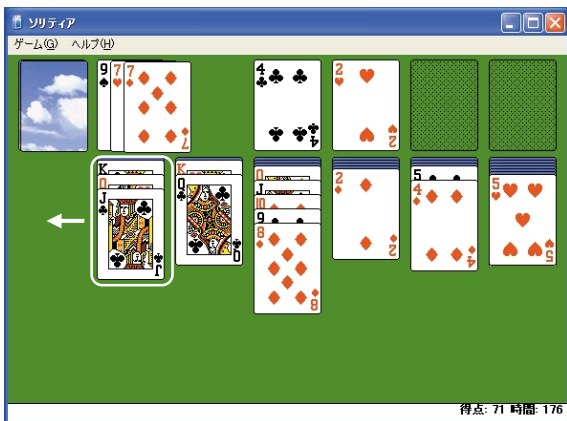

7

すべてのカードを組札に重ね終わるとゲーム終了

キーボードを使う

キーボードを使うと、文字を入力できます。お使いのキーボードによっては、ワンタッチでプログラムを立ち上げられます。

重要

コマンドプロンプト実行中は、キーボード上部のCD操作キーや、ボリューム操作キーを押さないでください。不正な文字が表示されることがあります。

1
パソコンを始めよう

キーボードの種類

キーボードは、お使いのパソコンによって異なります。ここでは、代表的なキーボードにしています。

デスクトップの場合

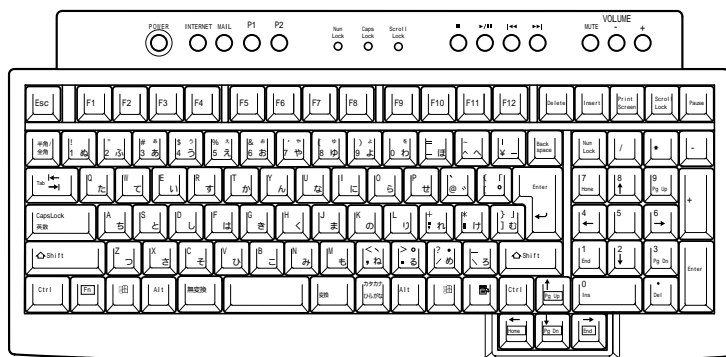

ノートの場合

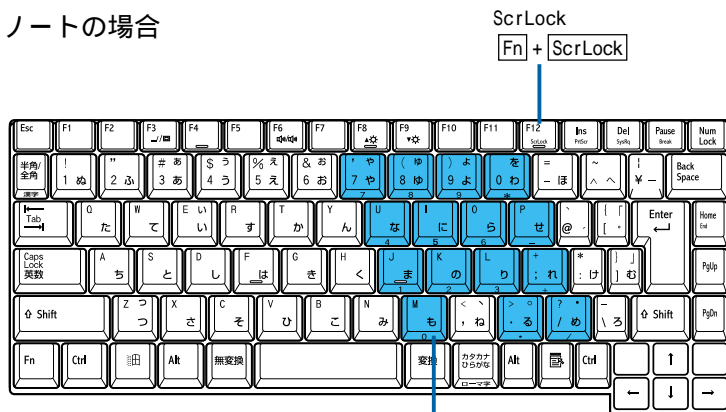

テンキー
前面の数字などが入力
できる

キーを押してみる

メモ帳 でキーの押し方を練習しましょう。

メモ帳を立ち上げる

1

[スタート] ボタンをクリック

2

[すべてのプログラム] をポイント

3

[アクセサリ] をポイント

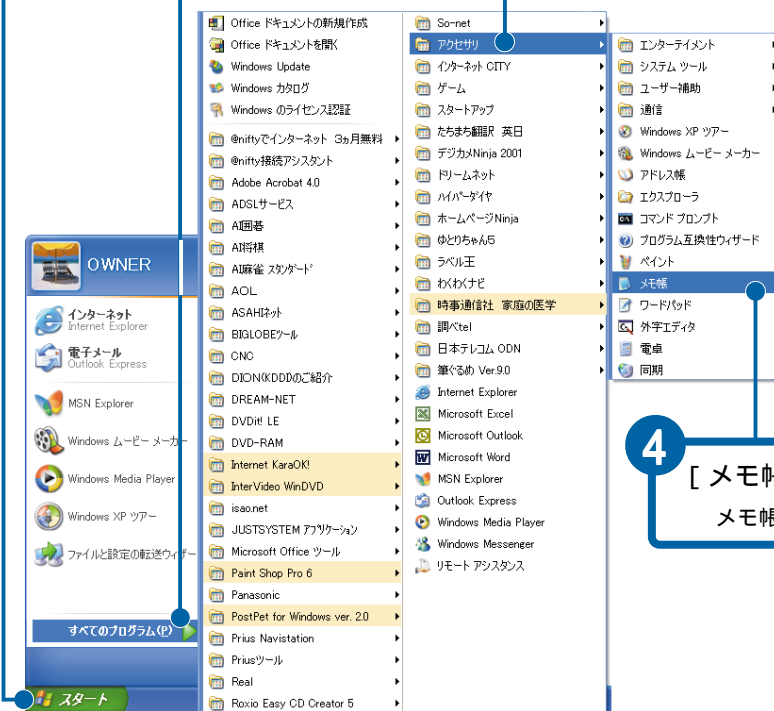

4

[メモ帳] をクリック

メモ帳が立ち上がります。

ヒント

デスクトップ形のキーボードを例に説明します。操作や説明が大きく異なるところは、デスクトップ、ノートの両方で説明します。

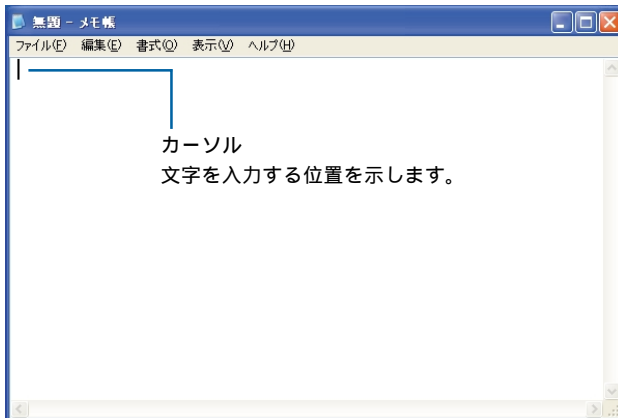

英字を入力する

キーを押して英字を入力しましょう。

1

[H][I][T][A][C][H][I]キーを押す
「hitachi」と入力されます。

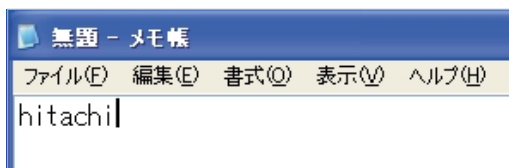
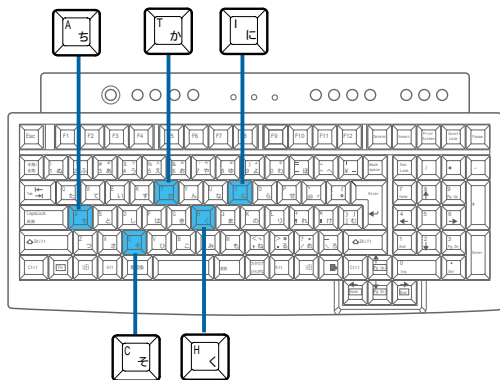

2

[Shift]キーを押しながら[Caps Lock]キー を押す
Caps Lockランプ が点灯し、英字の大文字が入力できるようになります。

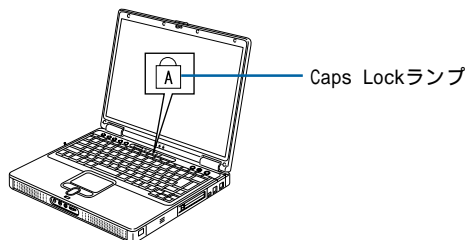
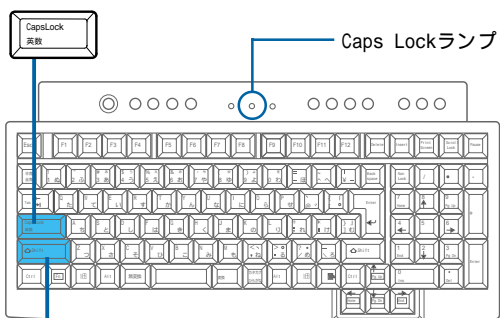

ヒント

[Shift]キーを押しながら [Caps Lock]キーを押すたびに、英字の大文字と小文字が切り替わります。

[Shift]キーを押しながら英字キーを押すと、1文字ずつ大文字または小文字にできます。

Caps Lockランプのないキーボードでは、画面にインジケータを表示して点灯を確認できます。

参照

インジケータの表示について『パソコン応用』1章の「ワンタッチキーを設定する」 「表示設定」

2
3

[H][I][T][A][C][H][I] 枠を押す
「HITACHI」と入力されます。



数字を入力する

数字は、キーボード上部にある数字が書かれたキーか、テンキーを押して入力します。

1

Num Lockランプの点灯を確認する
点灯していないときは、[Num Lock]キーを押す
テンキーで数字が入力できるようになります。

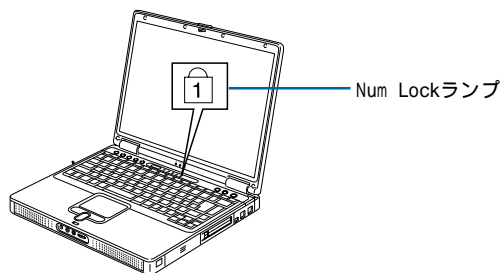
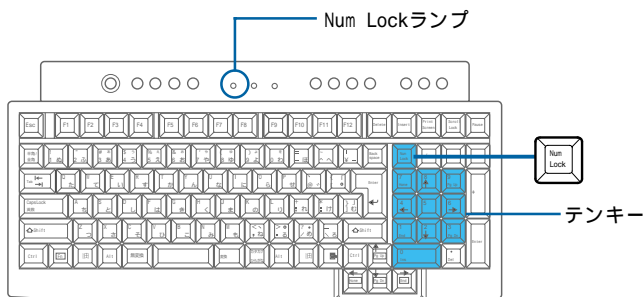

2

[4][8][3] 枠を押す
「483」と入力されます。

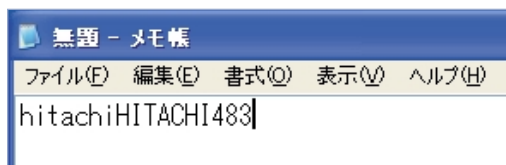

ヒント

[Num Lock]キーを押すたびにNum Lockランプが点灯/消灯します。点灯しているときは、テンキーで数字などを入力できます。消灯しているときは、カーソルキーなどと同じ働きをします。

Num Lockランプのないキーボードでは、画面にインジケータを表示して点灯を確認できます。

参照

インジケータの表示について『パソコン応用』1章の「ワンタッチキーを設定する」の「表示設定」

文字を削除する
入力した文字を削除しましょう。

1

[] キーを2回押す
カーソルが「4」と「8」の間に移動します。

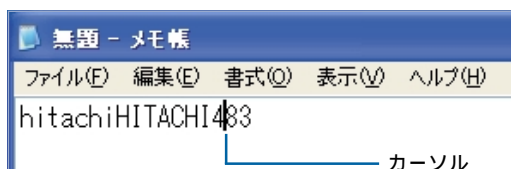

ヒント

カーソルキー[I I]
[] を押すと、カーソルが上
下左右に移動します。

2

[Backspace] キーを押す
カーソルの前(左)の文字が削除されます。

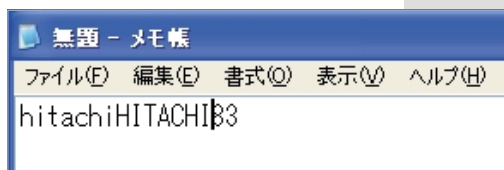
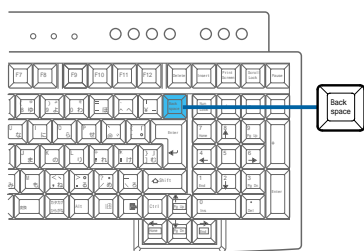

3

[Delete] キーを押す
カーソルの後(右)の文字が削除されます。

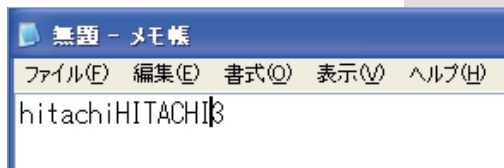
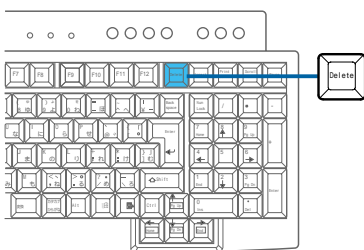

ヒント

ノートパソコンでは、[Del]
キーが [Delete] キーです。

1

パソコンを
始めよう

特殊文字を入力する

キー上の特殊文字や特殊記号などを入力しましょう。

1

[Shift]キーを押しながら[!]キーを押す
「!」が入力されます。

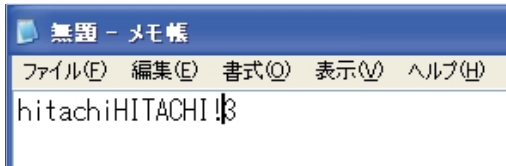
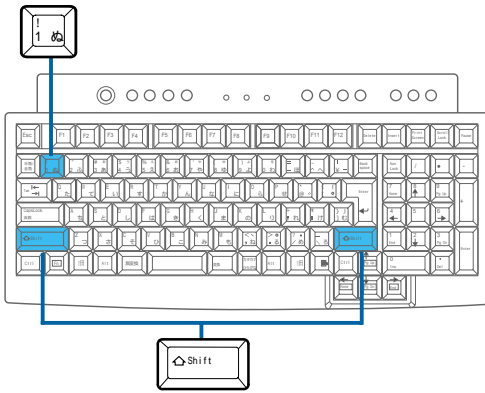

ヒント

[Shift]キーは、左右どちらかのキーを押してください。両方のキーを同時に押す必要はありません。

[Shift]キーを押しながら、[^]や[\]キーを押すと、“~”や“_”の記号が入力されます。[^]や[\]など[Shift]キーを押してもキー上の特殊文字が入力できないときは、[文字一覧]から入力してください。

キー上に文字や記号がない場合は、文字一覧から入力しましょう。

2

IMEツールバーの[IMEパッド]をクリックし、
[文字一覧]をクリック

[文字一覧]画面が表示されます。



3

入力したい特殊文字や記号をダブルクリック
特殊文字や記号が入力されます。

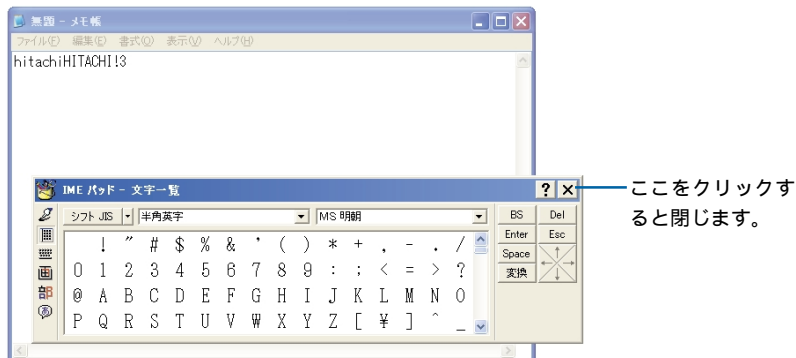

キーの押し方の練習を終わる

1

[ファイル]メニューをクリック

2

[メモ帳の終了]をクリック
保存確認のメッセージが表示されます。

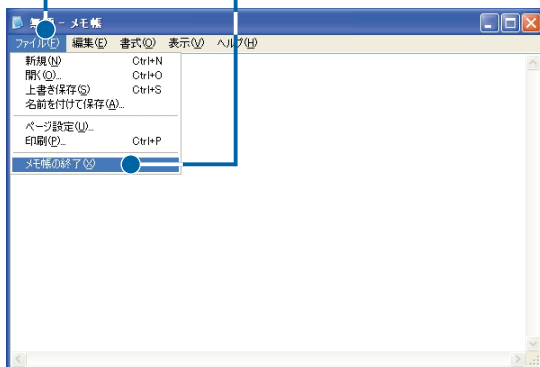

3

[いいえ]ボタンをクリック
メモ帳が終了します。

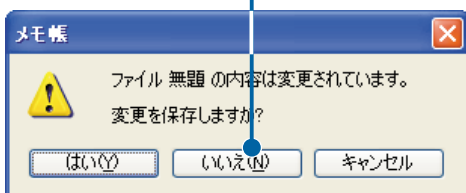





これで、キーを使った練習を終わります。
日本語の入力は、「5. 日本語を入力しよう」をご参照ください。

キーの種類と働き

基本的なキーの配置と働きを紹介します。

デスクトップの場合

キー	使い方
テンキー	数字を入力するときに使います。
F1 ~ F12	ファンクションキーといえます。アプリケーションソフトなどで、特定の機能を割り当てて使います。
	カーソルキーといえます。カーソルをキーの矢印の方向に動かすときに使います。
Ctrl Alt Fn Shift	ほかのキーと組み合わせて使います。
文字キー	文字を入力するときに使います。
Backspace	カーソルの前(左)の文字を削除するときに使います。
Delete	カーソルの後ろ(右)の文字を削除するときに使います。
Insert	文字の入力方法を、挿入モードか上書きモードに切り替えます。
Enter	日本語入力の確定や改行などに使います。
Esc	操作を取り消したりするときに使います。
Tab	タブを挿入するときなどに使います。
Caps Lock	[Shift] 片一を押しながらこのキーを押すと、標準では英大文字の入力モードになります。
Num Lock	テンキーで数字を入力するモードに切り替えます。
Scroll Lock	画面表示の制御に使います。
変換(次候補)	日本語入力で読みを漢字に変換します。
半角/全角	日本語入力をオン/オフするときに使います。
無変換	日本語入力のときに、無変換モードにします。
 (スペース)	1文字分のスペース(空白)を入力したり、読みを漢字に変換するときに使います。
Home	カーソルを行の先頭に移動するときに使います。
End	カーソルを行の末尾に移動するときに使います。
Pg Up Pg Dn	ページをスクロールするときに使います。
	Windowsキーといえます。スタートメニューを表示させるときに使います。
	プログラムキーといえます。マウスを右クリックしたときと同じ働きをします。
■(Stop)	DVD-ROMやCD-ROMなどの再生を停止するときに使います。
▶ (Play&Pause)	DVD-ROMやCD-ROMなどを再生したり、一時停止するときに使います。
◀◀ (Rew)	DVD-ROMやCD-ROMなどを前のトラックに戻すときに使います。
▶▶ (FF)	DVD-ROMやCD-ROMなどを次のトラックへ進めるときに使います。
-(Vol. Down)	スピーカーの音量を下げるときに使います。
(MUTE)	スピーカーの音を消したり元に戻すときに使います。
+(Vol. Up)	スピーカーの音量を上げるときに使います。
(Internet)	インターネットをワンタッチで立ち上げるときに使います。
(MAIL)	メールソフトをワンタッチで立ち上げるときに使います。
(POWER)	パソコンが立ち上がっているときに押すと、Windowsの終了画面を表示します。
P1 ~ P2	各キーに割り当てられているアプリケーションをワンタッチで立ち上げるときに使います。







ヒント

Home、**End**、**Pg Up**、**Pg Dn** は、[Fn] 片一を押しながら押します。

参照

ワンタッチキーの設定変更について『パソコン応用』1章の「ワンタッチキーを設定する」

ノートの場合

キー	使い方
F1 ~ F12	ファンクションキーといえます。アプリケーションソフトなどで、特定の機能を割り当てて使います。
	カーソルキーといえます。カーソルをキーの矢印の方向に動かすときに使います。
Ctrl Alt Fn Shift	ほかのキーと組み合わせて使います。
文字キー	文字を入力するときに使います。
テンキー	数字を入力するときに使います。[Num Lock]キーを押すと入力できます。
BackSpace	カーソルの前(左)の文字を削除するときに使います。
Del	カーソルの後(右)の文字を削除するときに使います。
Ins	文字の入力の方法を、挿入モードか上書きモードに切り替えます。
Enter	日本語入力の確定や改行などに使います。
Esc	操作を取り消したりするときに使います。
Tab	タブを挿入するときなどに使います。
Caps Lock	[Shift] 押を押しながらこのキーを押すと、標準では英大文字の入力モードになります。
Num Lock	テンキーで数字を入力するモードに切り替えます。
Scr Lock	画面表示の制御に使います。[Fn] 押を押しながらこのキーを押します。
変換	日本語入力で読みを漢字に変換します。
半角/全角	日本語入力をオン/オフするときに使います。
無変換	日本語入力のときに、無変換モードにします。
 (スペース)	1文字分のスペース(空白)を入力したり、読みを漢字に変換するときに使います。
Home	カーソルを行の先頭に移動するときに使います。
End	カーソルを行の末尾に移動するときに使います。[Fn] 押を押しながらこのキーを押します。
Pg Up Pg Dn	ページをスクロールするときに使います。
	Windowsキーといえます。スタートメニューを表示させるときに使います。
	プログラムキーといえます。マウスを右クリックしたときと同じ働きをします。
F3 	ディスプレイを切り替えるときに使います。[Fn] 押を押しながらこのキーを押します。キーを押すたびに、ディスプレイの表示先(液晶、CRT、TV)が切り替わります。
F8 	液晶ディスプレイの明るさを明るくするときに使います。[Fn] 押を押しながらこのキーを押します。
F9 	液晶ディスプレイの明るさを暗くするときに使います。[Fn] 押を押しながらこのキーを押します。
(Internet)	インターネットをワンタッチで立ち上げるときに使います。
(MAIL)	メールソフトをワンタッチで立ち上げるときに使います。
P1 ~ P2	各キーに割り当てられているアプリケーションをワンタッチで立ち上げるときに使います。

使えるディスク

フロッピーディスク やDVD-RAM/R、CD-R、CD-RWは、作成したデータを保存したり、データを相手に渡すときなどに使います。

ここでは、これらのディスクについて紹介します。

CD-R、CD-RW

CD-R、CD-RWはCD-R/RWドライブのあるパソコンで使用できます。

使用できるディスクについては、『パソコン応用』7章の「ドライブの仕様」をご参照ください。

なお、CD-RやCD-RWにデータを書き込むには、「Easy CD Creator」など専用のソフトが必要です。

フロッピーディスク

フロッピーディスクドライブのあるパソコンで使用できます。

フロッピーディスクドライブのないパソコンの場合、フロッピーディスクを使用するには、別途フロッピーディスクドライブが必要です。使用できるフロッピーディスクは、次の2種類です。

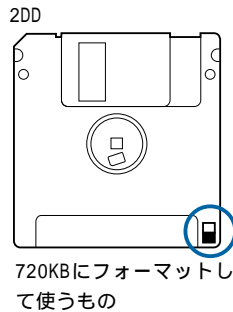
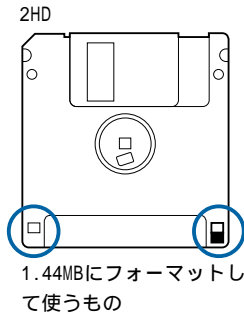

フロッピーディスクへの書き込みを禁止する

大切なデータを誤って消してしまわないように、フロッピーディスクへの書き込みを禁止しましょう。

1

フロッピーディスクの裏側のライトプロテクトノッチを矢印の向きにスライド

フロッピーディスクへの書き込みが禁止されます。

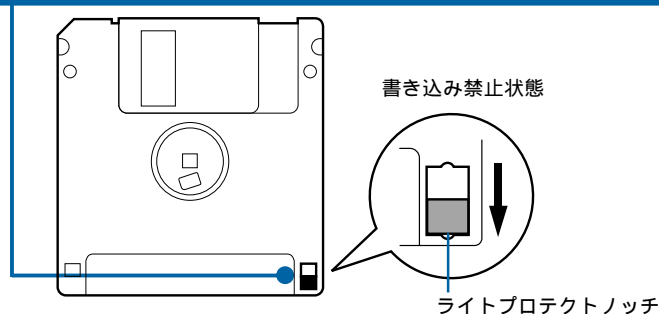

参照

データの書き込みなど詳しくは『始めよう!アプリケーション』の「オリジナルCD、MDを作成しよう」の「CD-R/CD-RWにデータをバックアップする」

重要

フロッピーディスクにはいろいろな制約があります。詳しくは『困った時のQ & A』をご参照ください。

2DDは読み書きできません、フォーマットできません。

DVD-R

使用できるDVD-Rは次の通りです。

DVD-Rは、DVD-RAM/Rドライブのあるパソコンで使用できます。

- ・DVD-R 4.7GB for General……ライト/リード
- ・DVD-R 4.7GB for Authoring……リード
- ・DVD-R 3.95GB for Authoring……リード

DVD-RAM

使用できるDVD-RAMは、次の通りです。

DVD-RAMは、DVD-RAM/Rドライブのあるパソコンで使用できます。

- ・DVD-RAM 9.4GB(両面)
- ・DVD-RAM 5.2GB(両面)
- ・DVD-RAM 4.7GB(片面)
- ・DVD-RAM 2.8GB(両面):8cm
- ・DVD-RAM 2.6GB(片面)

データ書き込み用として使う場合

パソコンでフォーマットしてから使用します。

ビデオ記録用として使う場合

DVD-RAMレコーダーやDVDカメラなどでフォーマットしてから使用します。一般的にビデオ用DVD-RAMはフォーマットされた状態で販売されています。

例: DVD-RAM 4.7GB(片面): 約120分

DVDビデオレコーダー用

DVD-RAM 2.8GB(両面): 約60分

DVDビデオカメラ用の8cmディスク

DVD-RAMへの書き込みを禁止する

大切なデータを誤って消してしまわないように、DVD-RAMへの書き込みを禁止しましょう。

DVD-ROM

使用できるDVD-ROMは、次の通りです。

DVD-ROMは、DVD-ROMドライブ、またはDVD-RAMドライブのあるパソコンで使用できます。

- ・DVD-ROM

重要

DVD-RとDVD-RWは異なるディスクです。このパソコンで、DVD-RWは使用できません。

DVD-RAMは、指紋など汚れが付くとエラーになりやすいので、汚れが付かないように取り扱ってください。

データ書き込みと、ビデオ映像の録画を1枚のDVD-RAMに行わないでください。データやビデオ映像が読み出せなかったり、再フォーマットを要求されることがあります。

参照

パソコンでのフォーマット 『始めよう!アプリケーション』映像データを収録、編集、保存しよう
「映像データをディスクやデジタル機器に出力する」

ヒント

PriusのDVD-RAM搭載モデルで読み書きできるDVD-RAMのフォーマット形式は、FAT32とUDF1.02/1.5/2.0/2.01です。DVD-RAMがフォーマットできる形式は、FAT32とUDF1.5/2.0です。

ビデオ用として使う場合のフォーマットについては、DVD-RAMレコーダーやDVDカメラなどのマニュアルをご参照ください。

1 DVD-RAMのライトプロテクトノッチを矢印の向きにスライド
DVD-RAMへの書き込みが禁止されます。

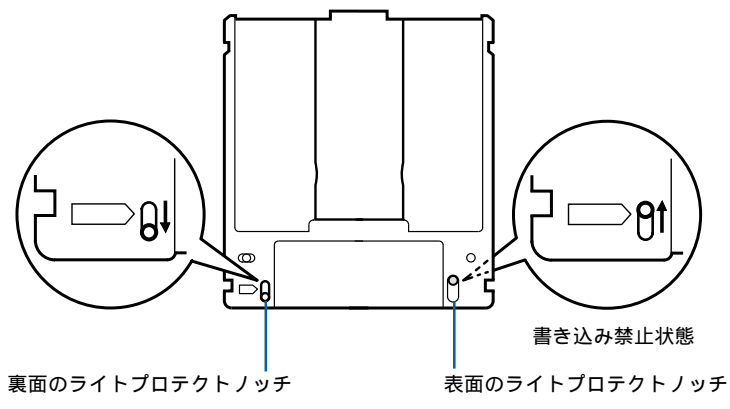

わからないときは、ヘルプで

Windowsの使い方がわからないときは、ヘルプを使って調べましょう。
ヘルプを使うと、調べたい内容を目次から探したり、思いつく言葉で調べることができます。

ヘルプでの調べ方には、次の方法があります。

- ・目次から使い方を調べる
- ・用語から使い方を調べる
- ・指定した用語のあるページを調べる
- ・操作画面の項目の意味を調べる

目次から使い方を調べる

わからないことをヘルプの目次から調べましょう。

1

[スタート]ボタンをクリック



2

[ヘルプとサポート]をクリック

Windowsのヘルプが表示されます。

3

調べたい項目をクリック

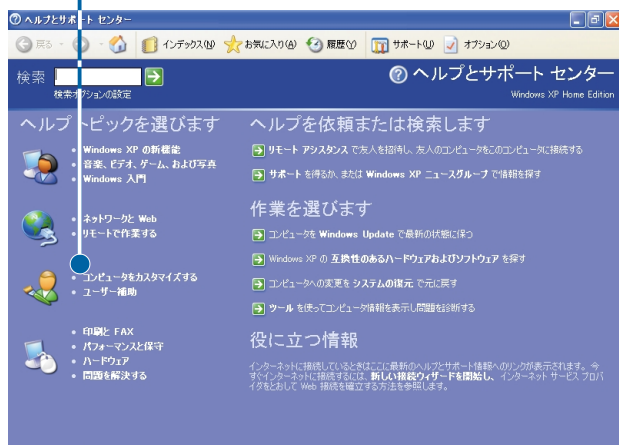

4

調べたい項目のテーマをクリック



5

調べたい項目をクリック



6

説明を読む

ヒント

説明が隠れているときは、スクロールしてください。ウィンドウを大きくして見やすくすることもできます。

参照

ウィンドウを広げる「2. ウィンドウとデスクトップを使う」の「ウィンドウの大きさを変える」スクロールについて「2. ウィンドウとデスクトップを使う」の「スクロールして隠れている部分を見る」

用語から使い方を調べる

わからないことを、思いつく用語から調べましょう。

1

[スタート] ボタン - [ヘルプとサポート] をクリック

2

[インデックス] をクリック

3

用語を入力

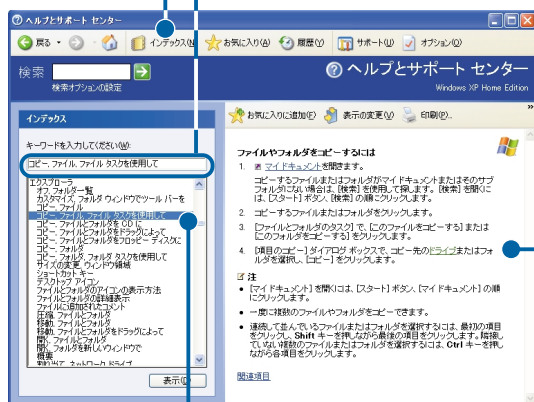

5

説明を読む

4

調べたい項目をダブルクリック

項目の説明が表示されます。

1

パソコンを始めよう

指定した用語のあるページを調べる

わからないことを、指定した用語のあるページから調べましょう。

1

[スタート] ボタン - [ヘルプとサポート] をクリック

2

用語を入力

3

→ をクリック

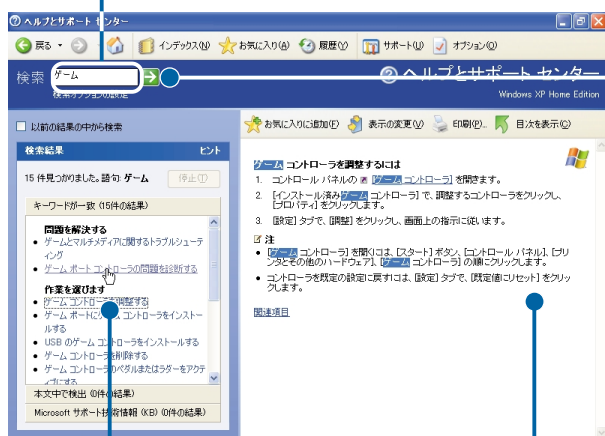

4

調べたい項目をクリック
項目の説明が表示されます。

5

説明を読む

操作画面の項目の意味を調べる

いろいろな設定などを行う画面で、わからない項目の意味を調べてみましょう。

例として、「画面のプロパティ」画面を説明します。

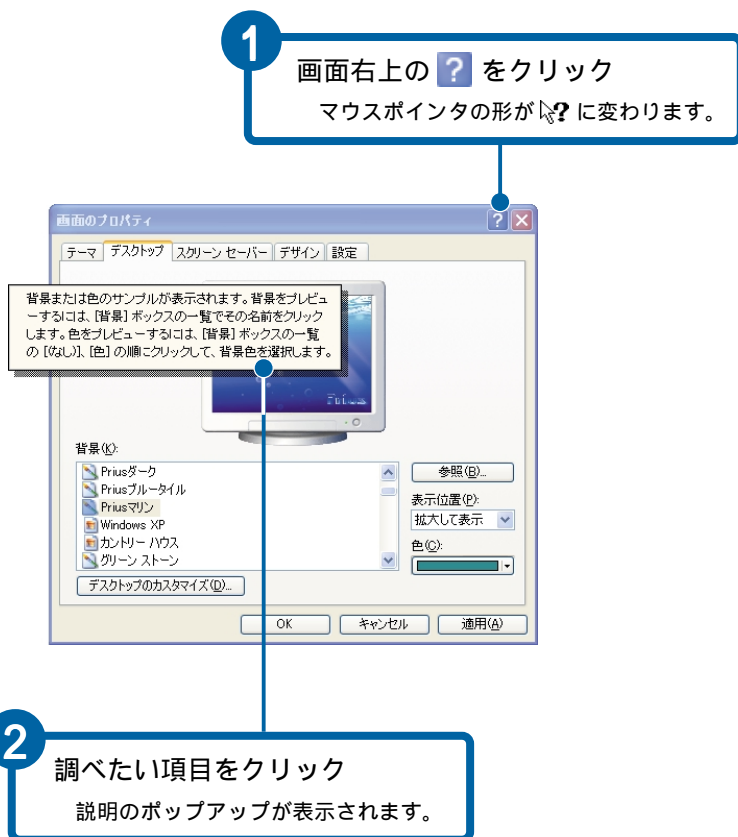

電子マニュアルを使う

マニュアルが手元にないときは、電子マニュアル『活用百科』(以下、電子マニュアル)でパソコンの使い方などを調べましょう。

電子マニュアルは、付属のマニュアルをパソコンで読めるようにしたものです。マニュアルの情報を画面で確認できます。

電子マニュアルを開く

電子マニュアルを開きましょう。

1

CD-R/RWドライブに『活用百科』CDを入れる

Windowsの実行する動作選択画面が表示されたときは、[何もしない] をクリックし、[OK] ボタンをクリックします。

2

デスクトップの[電子マニュアルインストール] アイコンをダブルクリック

[電子マニュアルインストール Ver X.XX] 画面が表示されます。



3

[OK] ボタンをクリック

電子マニュアルがインストールされ、[電子マニュアルインストール] アイコンが[電子マニュアル] アイコンに変わります。

4

「電子マニュアルのインストールが終了しました。引き続きCyberSupportをセットアップします。」とメッセージが表示されたら、[OK] ボタンをクリック

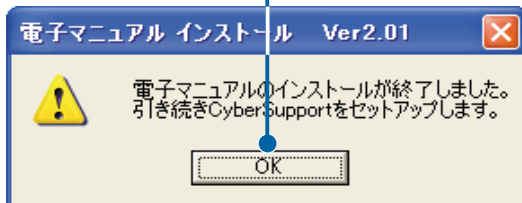

ヒント

「Acrobat Reader」については、「FLORA安心コールセンター」までお問い合わせください。アドビシステムズ株式会社では、お問い合わせを直接受け付けていません。なお、Acrobat Readerは電子マニュアルを使うためにプレインストールされています。別目的でご使用になる場合は、最新版を別途入手してください。

電子マニュアルをCD-ROMから直接読むときは、『活用百科』CDをCD-R/RWドライブまたはDVD-RAM/Rドライブ、DVD-ROMドライブに入れ、[WinMe]-[電子マニュアル] フォルダの中のmenu.htmlをダブルクリックします。ただし、『PDFサーチLEユーザーズマニュアル』、『パソコンヒント集』、『カラー液晶ディスプレイ取扱説明書』、『内蔵モデム取扱説明書』は読めません。

5

「CyberSupport 3 for HITACHIのセットアップを開始します。よろしいですか?」とメッセージが表示されたら、**[はい]**ボタンをクリック

CyberSupportがインストールされ、データベースが作成されます。

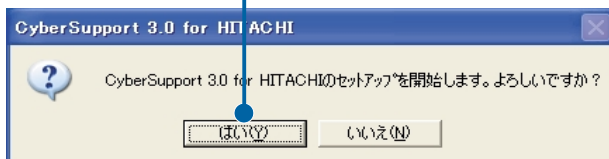

6

次のメッセージが表示されたら、**[完了]**ボタンをクリック
パソコンが立ち上げ直されます。

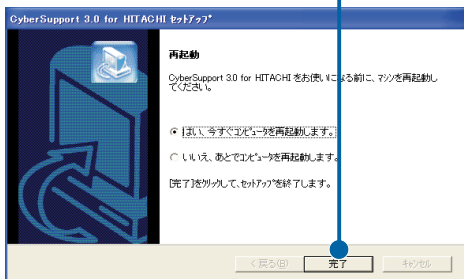

7

デスクトップ画面が表示されたら、**[電子マニュアル]**アイコンをダブルクリック

[活用百科]メニューが表示されます。

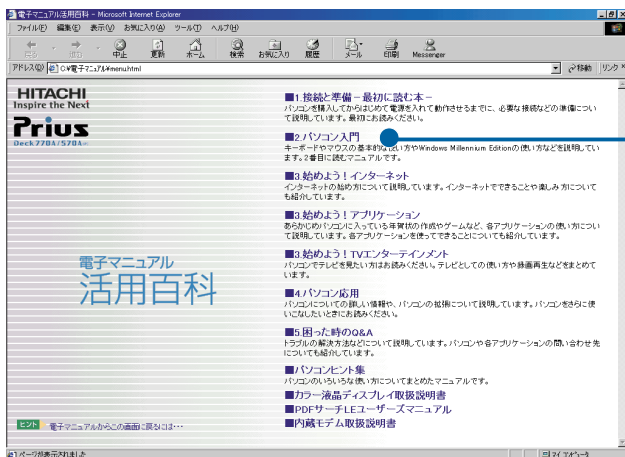

8

読みたいマニュアルをクリック
使用許諾の画面が表示されます。

9

[同意する]ボタンをクリック

選択した電子マニュアルが表示されます。

10

マウスポインターが指差しアイコンに変わったところをクリック

選択した電子マニュアルのページが表示されます。

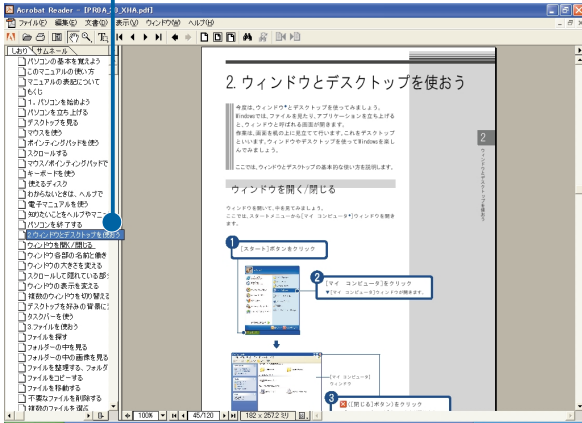

11

ボタンをクリックしてページを読み進める

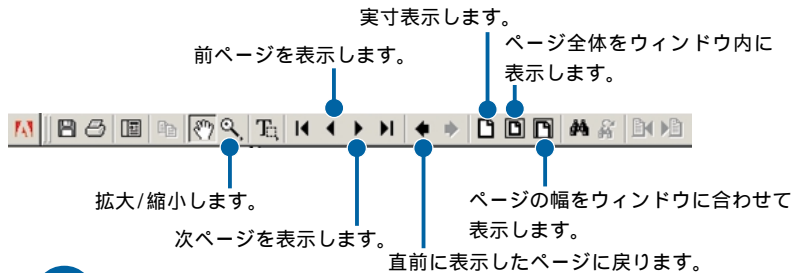

12

参照先のページを開くときは、緑色の文字をクリック

13

閉じるときは、をクリック

ヒント

使用許諾の画面がPDFファイルの初回立ち上げ時に表示されます。2回目以降は表示されません。

ヒント

拡大するときは、をクリックし、拡大する場所をクリックします。縮小するときは、[Ctrl]キーを押しながら縮小する部分をクリックします。

[表示]メニュー-[フルスクリーン]をクリックすると、画面全体に表示されます。[Esc]キーを押すと、元の表示に戻ります。

参照

詳しい使い方について
[Acrobat Reader] [ヘルプ]
メニュー - [Readerオンライン
ガイド]

指定した文字のあるページを開く

PDFサーチLEを使うと、調べたい文字のあるページを開くことができます。

ヒント

PDFサーチLEについては、「FLORA安心コールセンター」までお問い合わせください。株式会社クセロでは、お問い合わせを直接受け付けていません。

1

パソコンを始めよう

1

[スタート]ボタンをクリック

2

[すべてのプログラム]をポイント

3

[Adobe Acrobat 4.0]をポイント

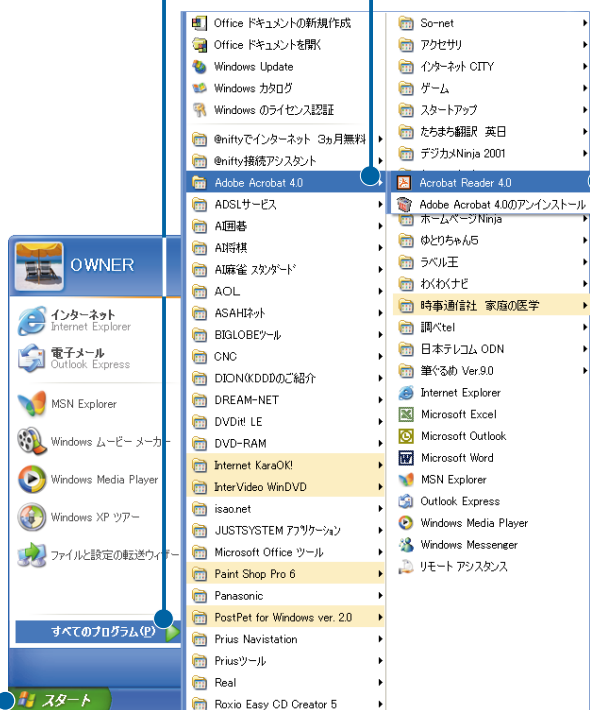

4

[Acrobat Reader 4.0]をクリック

[Acrobat Reader 4.0]が表示されます。

2
5

[用語索引(PDFサーチLE)]アイコンをクリック



6

調べたい用語を入力

7

[検索]ボタンをクリック

検索結果のメッセージが表示されます。

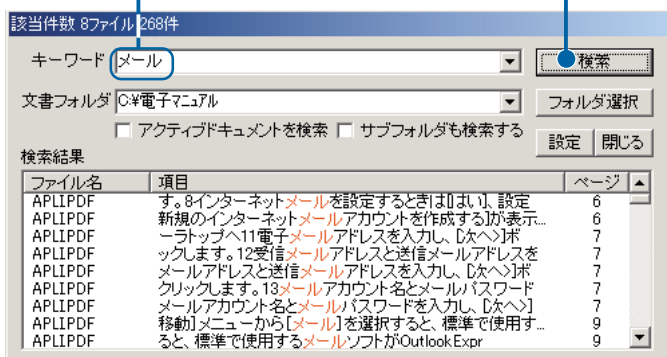

8

[OK]ボタンをクリック

指定したフォルダー内のすべてのPDFファイルに書かれた文
章から、指定した文字のあるページが表示されます。

知りたいことをヘルプやマニュアルから探す

CyberSupport 3 for HITACHI (以下、CyberSupport)を使うと、パソコンについて知りたいことを、ヘルプやマニュアルの中から探し出せます。

1

[スタート] ボタンをクリック

2

[すべてのプログラム] をポイント

3

[CyberSupport 3 for HITACHI] をクリック

[CyberSupport for HITACHI へようこそ] が表示されます。

4

「次回から、～」をクリックしてチェックを付け、[閉じる] ボタンをクリック [CyberSupport3]画面が表示されます。

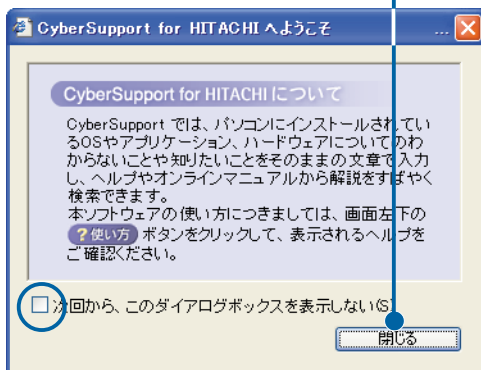

ヒント

CyberSupport 3 for HITACHI については、「FLORA安心コールセンター」までお問い合わせください。株式会社ジャストシステムでは、お問い合わせを直接受け付けていません。

1

パソコンを始めよう

5

[検索対象] の [] ボタンをクリックし、検索対象をクリック



6

質問を入力する

7

[検索] ボタンをクリック

類似度が高い順に検索結果が表示されます。



8

検索結果のタイトルをクリック

検索されたページが表示されます。

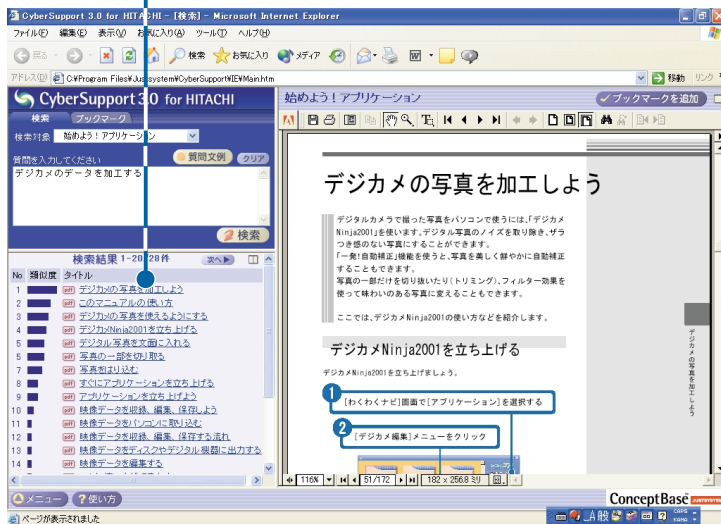

パソコンを終了する

パソコンでの作業が終わったら、次の手順に従ってパソコンを終了しましょう。

1 開いているファイルを閉じ、アプリケーションをすべて終了する

2 [スタート] ボタンをクリック

3 [終了オプション] をクリック
[コンピュータの電源を切る] 画面が表示されます。



4 [電源を切る] ボタンをクリック
パソコンの電源が切れます。



5 ディスプレイやプリンターなどの周辺機器の電源を切る

ヒント

フロッピーディスクやCD-R/RWなどのアクセスランプが点灯/点滅しているときは、電源を切らないでください。

1

パソコンを始めよう

2. ウィンドウとデスクトップを使おう

今度は、ウィンドウ とデスクトップを使ってみましょう。
Windowsでは、ファイルを見たり、アプリケーションを立ち上げると、ウィンドウと呼ばれる画面が開きます。
作業は、画面を机の上に見立てて行います。この画面をデスクトップといいます。ウィンドウやデスクトップを使ってWindowsを楽しんでみましょう。

ここでは、ウィンドウとデスクトップの基本的な使い方を説明します。

ウィンドウを開く/閉じる

ウィンドウを開いて、中を見てみましょう。
ここでは、スタートメニューから[マイ コンピュータ]ウィンドウを開きます。

1

[スタート] ボタンをクリック



2

[マイ コンピュータ] をクリック
[マイ コンピュータ] ウィンドウが開きます。

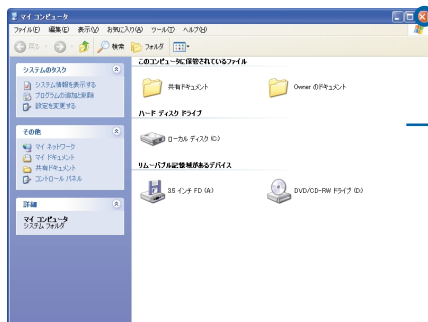

3

✕ ([閉じる] ボタン) をクリック
[マイ コンピュータ] ウィンドウが閉じます。

ウィンドウ各部の名前と働き

ウィンドウにあるものを見て、その名前と働きを覚えましょう。

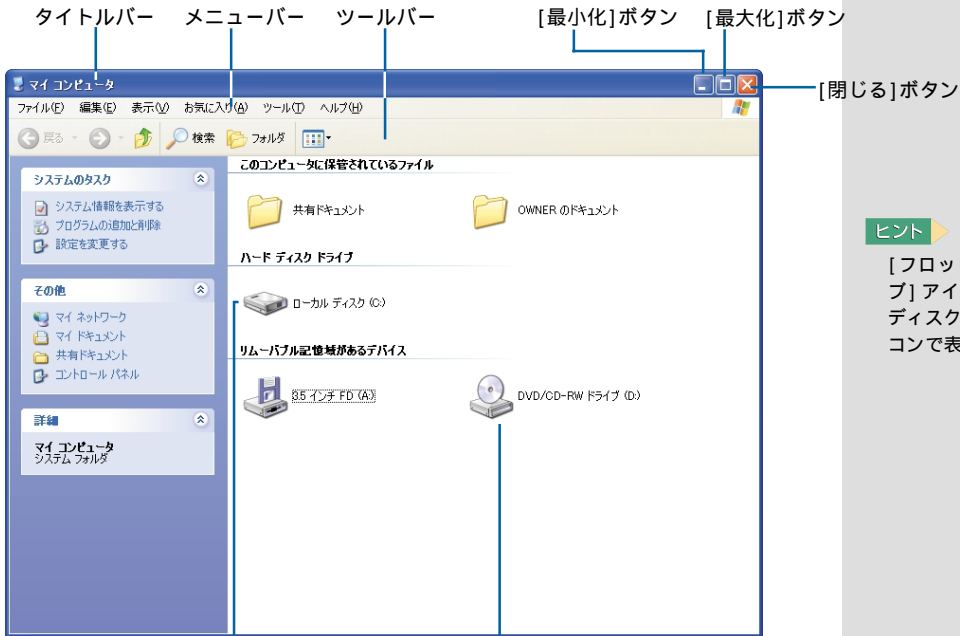

ヒント

[フロッピーディスクドライブ]アイコンは、フロッピーディスクドライブのあるパソコンで表示されます。

[ハードディスクドライブ]アイコン

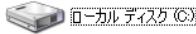

[CD-ROM/CD-R/RW/DVD-ROM/DVD-R/DVD-RAMドライブ]アイコン



タイトルバー …… ウィンドウの名前が表示されます。

メニューバー …… いろいろな作業をするメニューが並んでいます。

ツールバー …… よく使う操作をアイコンで表示します。

([最小化]ボタン) …… ウィンドウをデスクトップから隠します。

([最大化]ボタン) …… ウィンドウをデスクトップいっぱいに広げます。最大化すると、このボタンは 元に戻すボタン () に変わります。

([閉じる]ボタン) …… ウィンドウを閉じます。

ウィンドウの大きさを変える

ウィンドウの大きさを変えましょう。

ウィンドウは、四隅や境界線をドラッグして自由に大きさを変えることができます。

1

ウィンドウの境界線をポイント

マウスポインターの形が $\leftarrow\rightarrow$ に変わります。

2

そのまま右にドラッグして、左ボタンをはなす
ウィンドウの大きさが変わります。

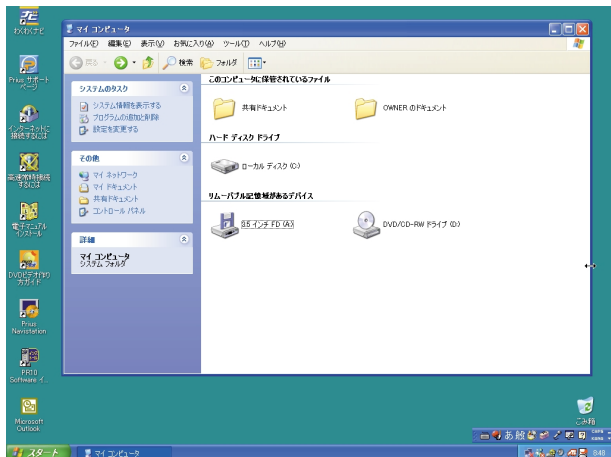
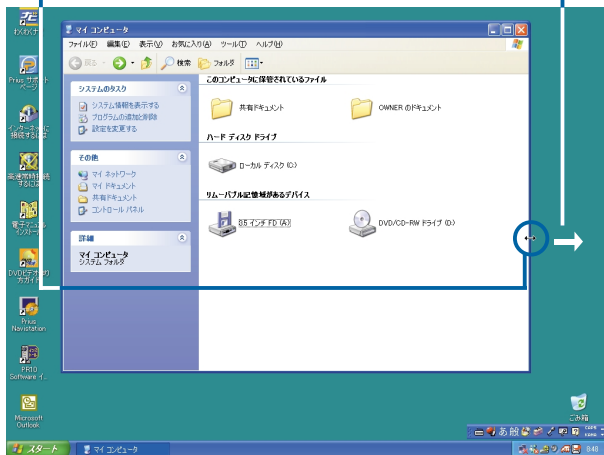

ヒント

マウスポインターの形はポイントする位置によって、 $\leftarrow\rightarrow$ 、 $\uparrow\downarrow$ 、 $\swarrow\searrow$ 、 $\nwarrow\nwarrow$ に変わります。

 ([最大化] ボタン) をクリックすると、画面いっぱいにウィンドウが拡大します。

元の大きさに戻すときは、 ([元に戻す] ボタン) をクリックします。

最大化したウィンドウのサイズは変えられません。

スクロールして隠れている部分を見る

アイコン や文字などが多すぎてウィンドウにすべてを表示されないときは、スクロールして隠れている部分を見ましょう。

ウィンドウ内に収まらないデータがあるときは、スクロールバーが表示されます。

スクロールバー

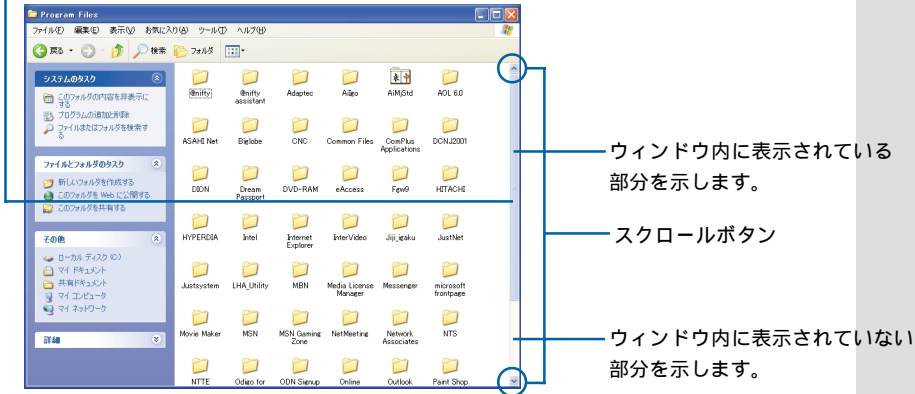

スクロールするには、次の方法があります。

- ・スクロールボタンでスクロールする
- ・スクロールバーでスクロールする
- ・マウスのホイールボタンでスクロールする

参照

マウスのホイールボタンについて「1. パソコンを始めよう」 「スクロールする」

スクロールボタンでスクロールする

スクロールボタンを使ってスクロールすると、少しずつスクロールします。

1

を何回かクリック

下に隠れている画面がクリックするたびに少しずつ上がります。

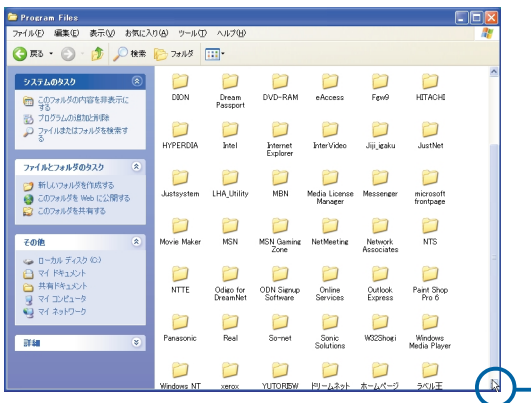

ヒント

左右にスクロールするときには、**←** や **→** をクリックします。

スクロールバーでスクロールする

スクロールバーを使うと、上下左右にスクロールすることができます。

1

スクロールバー内のウィンドウの表示範囲を示す部分をドラッグ

ドラッグに合わせて、画面がスクロールされます。

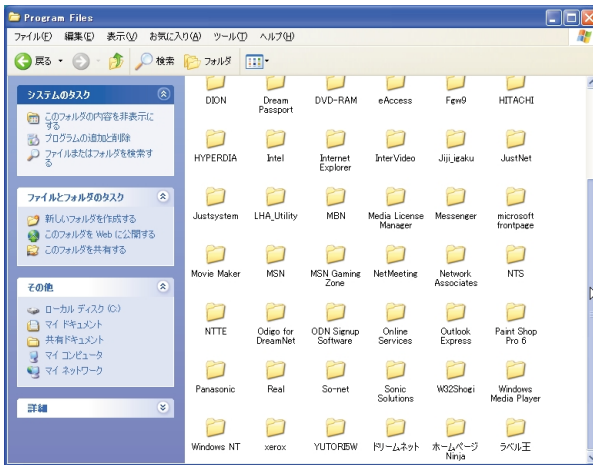
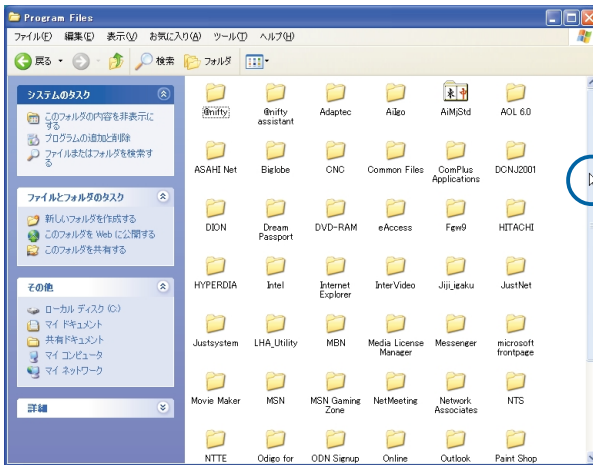

ヒント

左右のスクロールバーも同じようにドラッグして操作します。

スクロールバー内のウィンドウに表示されていない範囲を示す部分をクリックすると、1画面ずつスクロールします。

ウィンドウの表示を変える

ウィンドウ内の情報を、見やすいように変えましょう。
次のような表示に変えることができます。

- ・縮小版
- ・並べて表示
- ・アイコン
- ・一覧
- ・詳細

1

メニューバーの[表示]をクリック

[表示]メニューが表示されます。

2

[一覧]をクリック

アイコンが小さいアイコン表示に切り替わります。

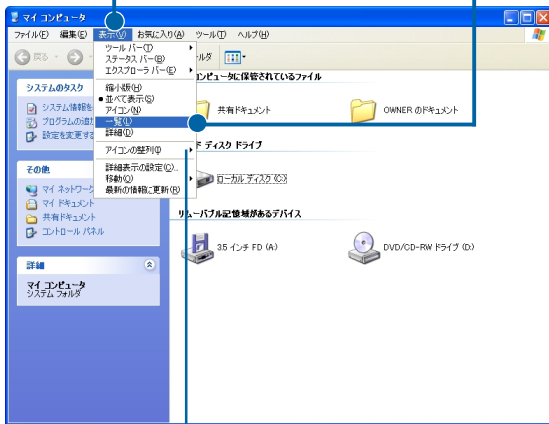

アイコンの大きさや、表示を変えるメニュー

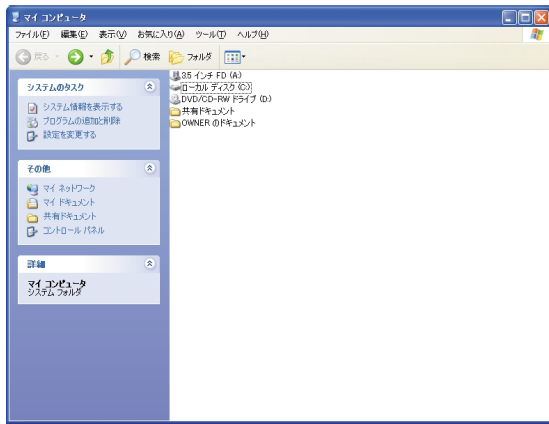

ヒント

[マイピクチャ]フォルダーなどフォトアルバム形式のフォルダーでは、[表示]メニュー-[写真]をクリックして写真を大きく表示できます。

参照

「3. ファイルを使う」、「フォルダーの中の画像を見る」

ヒント

メニューの左側に黒丸やチェックマークが付いている項目は、その項目が現在選択されていることを示します。

2

ウィンドウとデスクトップを使う

複数のウィンドウを切り替える

ウィンドウが複数開いているとき、見たいウィンドウに切り替えましょう。

ウィンドウを隠す/表示する

現在一番表に表示されているウィンドウを、デスクトップから隠しましょう。さらに、隠れているウィンドウを表示しましょう。

1

☐ (最小化 ボタン) をクリック
デスクトップからウィンドウが隠れます。

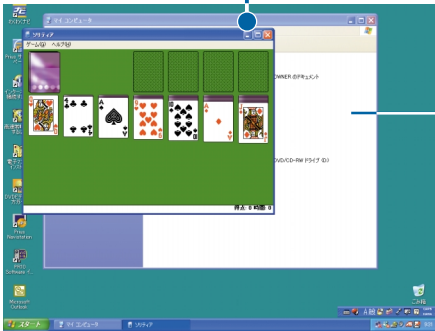

ウィンドウ内をクリックしても、ウィンドウを切り替えられません。

2

タスクバーで切り替えたいウィンドウをクリック
ウィンドウが切り替わります。

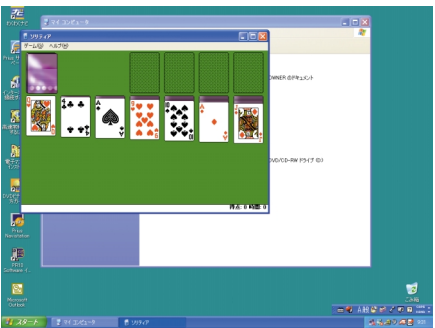
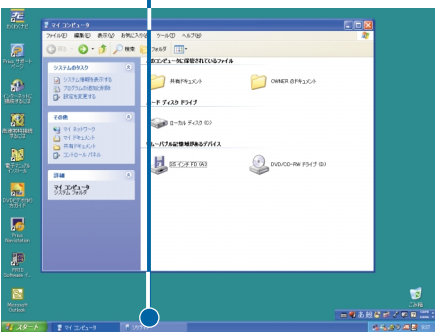

デスクトップを好みの背景に変える

部屋の壁紙 を変えるように、デスクトップの背景 も好みの壁紙に変えてみましょう。

壁紙を変える

1

デスクトップの何もないところで右クリック
ショートカット メニューが表示されます。

2

[プロパティ] をクリック
[画面のプロパティ] 画面が表示されます。

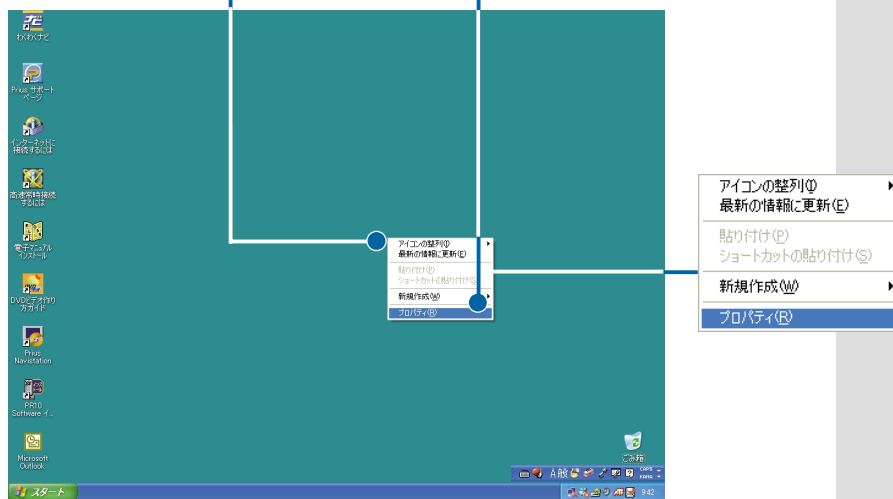

2

ウィンドウとデスクトップを使う

ヒント

選んだ壁紙によっては、デスクトップ画面に表示する位置を[画像の位置]で指定することができます。

[壁紙]の一覧から[なし]を選ぶと、壁紙のない単色の背景になります。

3 [デスクトップ]タブをクリック

4 一覧から好みの壁紙をクリック
ここでは [カントリーハウス] をクリックします。



5 [表示位置] の ▾ をクリック

6 [拡大して表示] をクリック

7 [OK] ボタンをクリック
デスクトップの背景が選んだ壁紙に変わります。

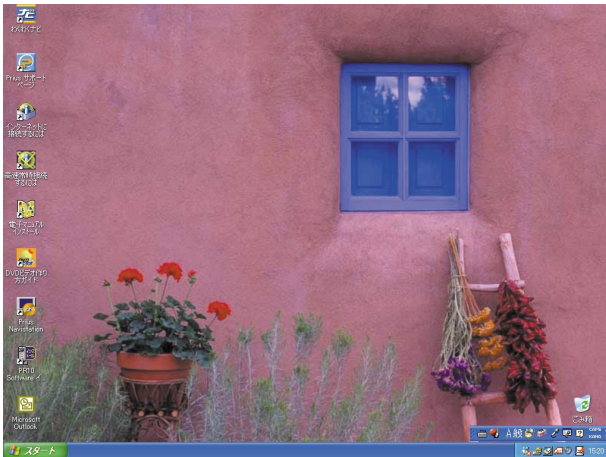

タスクバーを使う

タスクバーには、開いているウィンドウと、時刻などが表示される通知領域が表示されています。

タスクバーを使うと、作業が効率的になります。

日付と時刻を設定する

- 1 タスクバー右の通知領域の時刻表示をダブルクリック
[日付と時刻のプロパティ]画面が表示されます。



- 2 年表示の上下矢印をクリック
年が変わります。

- 3 月表示のドロップダウンをクリックし、
月をクリック

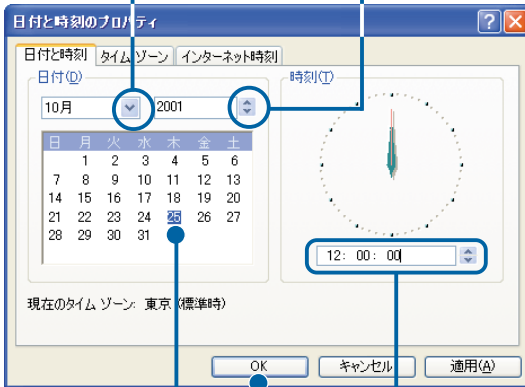

- 4 カレンダーの
日付をクリック

- 5 時刻欄をクリックし、
時刻を入力

- 6 [OK]ボタンをクリック
指定した日付と時刻に設定されます。

重要

日付や時刻は、コンピューターの管理者しか、変更できません。

ヒント

[コントロールパネル]画面の[日付と時刻]アイコンをダブルクリックしても[日付と時刻のプロパティ]画面を表示できます。

ヒント

12時間制で表示するには[コントロールパネル]画面の[地域と言語のオプション]アイコンをダブルクリックします。[地域オプション]タブの[カスタマイズ]ボタンをクリックし、[地域のオプションのカスタマイズ]画面の[時刻]タブで変更します。

3. ファイルを使おう

パソコンに馴れるにつれて、アプリケーションで作ったデータなどがたまってしまいます。中には、いらぬものも出てきます。フォルダー を作って整理したり、削除して、パソコンでファイルを使いやすくしましょう。

ここでは、ファイルを整理する「エクスプローラ」を使って、ファイルの移動や削除などを説明します。

ファイルを探す

ファイルを探すときは、エクスプローラを使うと便利です。

エクスプローラを立ち上げる

エクスプローラを立ち上げましょう。

The image shows a Windows XP Start menu with four numbered callouts indicating the steps to launch Explorer:

- 1 [スタート] ボタンをクリック**: The Start button is highlighted.
- 2 [すべてのプログラム] をポイント**: The 'すべてのプログラム (P)' menu item is highlighted.
- 3 [アクセサリ] をポイント**: The 'アクセサリ' sub-menu is highlighted, and 'エクスプローラ' is selected within it.
- 4 [エクスプローラ] をクリック**: The 'エクスプローラ' application is highlighted in the main menu.

エクスプローラが立ち上がります。

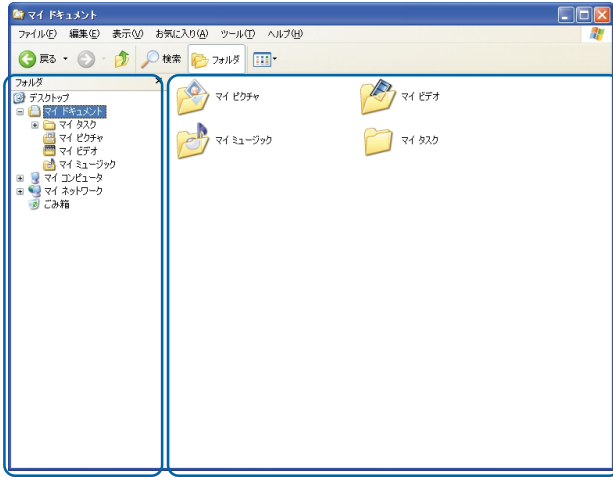

左側には、フォルダーの階層構成が表示されます。

右側には、左側で選択されているフォルダー  の内容が表示されます。

フォルダーの中を見る

エクスプローラを使ってフォルダーの中を見ましょう。

1

見たいフォルダーの左にある  をクリック

フォルダーが開き、右側にフォルダーの中の構成が表示されます。



2

どんなファイルが入っているかを見たい
フォルダーの  をダブルクリック

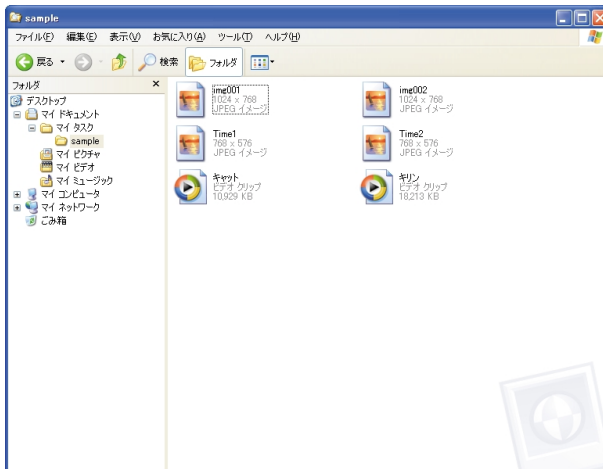
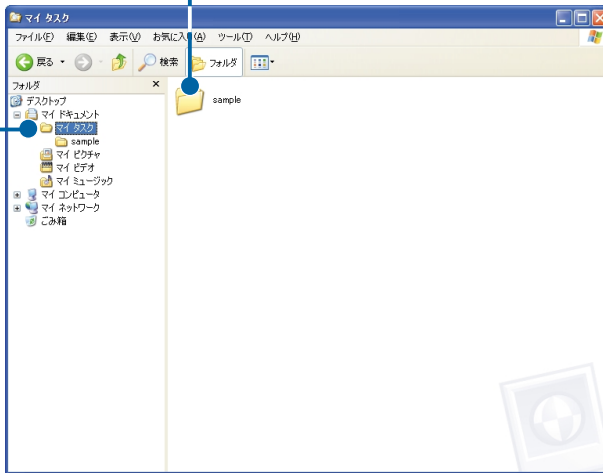
右側にフォルダーの内容が表示されます。



ヒント

フォルダーアイコン( や )
の左の **+** と **-** の意味は

+ のあるフォルダーには、
その中にさらにフォルダーが
あります。**+** をクリックす
ると、中のフォルダーが表示
され、**+** は **-** になります。
- をクリックすると、中の
フォルダーの表示が閉じ、**+**
に変わります。

ヒント

右側にフォルダーの内容が表
示されず「ファイルは表示さ
れていません。」と表示され
たときは、[このフォルダの
内容を表示する] をクリックし
ます。

フォルダーの中の画像を見る

フォトアルバム形式のフォルダー内の画像を見ましょう。

1

[マイ ドキュメント]フォルダーの[マイ ピクチャ]の左にあるをクリック

フォルダーが開き、右側にフォルダーの中の構成が表示されます。

2

[Sample Pictures]をダブルクリック

画像が写真表示で表示されます。

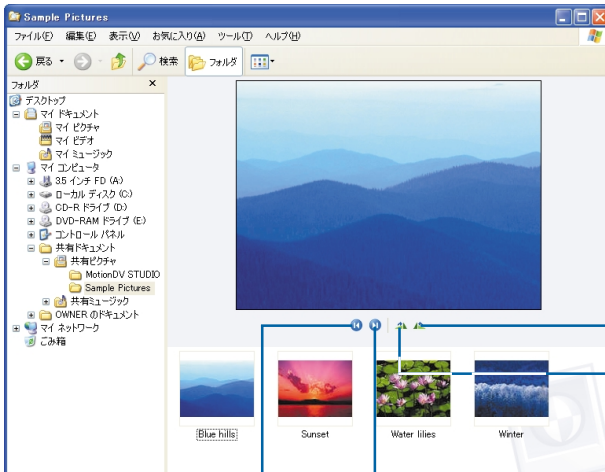
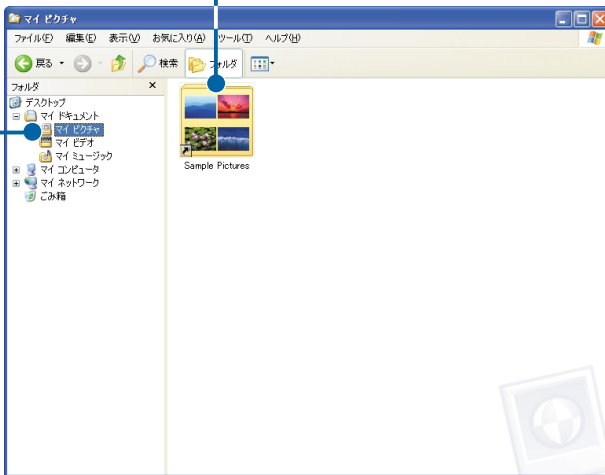

フォトアルバム形式のフォルダーの写真表示

左回りに回転する

右回りに回転する

次の画像を表示する

前の画像を表示する

ヒント

フォトアルバム形式のフォルダーに変えるときは、フォルダーを選択し[ファイル]メニュー-[プロパティ]をクリックし、[xxxのプロパティ]画面の[カスタマイズ]タブの[フォルダの種類]で[フォトアルバム(少ないファイルに最適)]を選択します。

写真表示以外の表示のときは、[表示]メニュー-[写真]をクリックします。

3

ファイルを使おう

2 ファイルを整理する、フォルダーを作る

ファイルを保管し整理するフォルダーを作りましょう。
フォルダーを作ってファイルを整理すると、ファイルを置いた場所がわかりやすくなり、探す手間が省けます。

1 エクスプローラを立ち上げ、フォルダーを作る
マイドキュメント などを表示する

2 [ファイル]メニューをクリック

3 [新規作成]をポイント

4 [フォルダ]をクリック
新しいフォルダーが作られます。

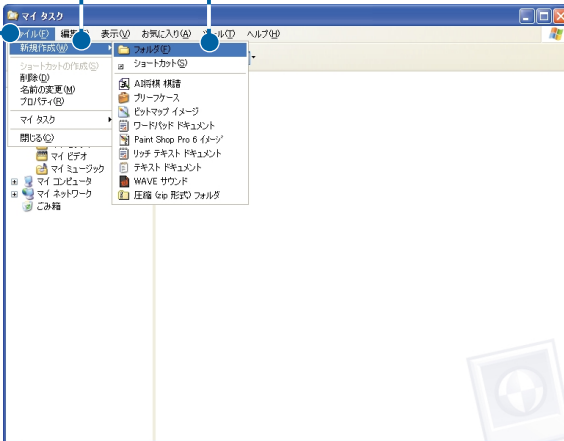

5 フォルダーの名前を入力し、[Enter] 押す
新しいフォルダーに名前が付きます。

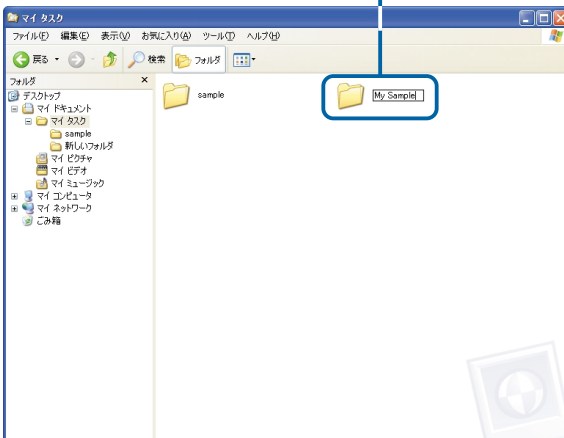

ヒント

フォルダーの名前は、半角英数字で 255 文字以内で入力できます。全角の日本語やスペースも使えます。¥、/、:、*、?、"、<、>、| は使えません。

ファイルをコピーする

同じ内容のファイルを別のフォルダーにコピーしましょう。
コピーする方法には、次の2つがあります。

- ・[コピー][貼り付け]を使ってコピーする
- ・ドラッグアンドドロップでコピーする

[コピー][貼り付け]を使ってコピーする

1

コピーするファイルをクリック
ファイルが選択されます。

2

[編集]メニュー-[コピー]をクリック
選択したファイルがクリップボードに保管されます。



3

コピー先のフォルダーをクリック
右側にコピー先のフォルダーの内容が表示されます。

4

[編集]メニュー-[貼り付け]をクリック
コピー先のフォルダーにファイルがコピーされます。

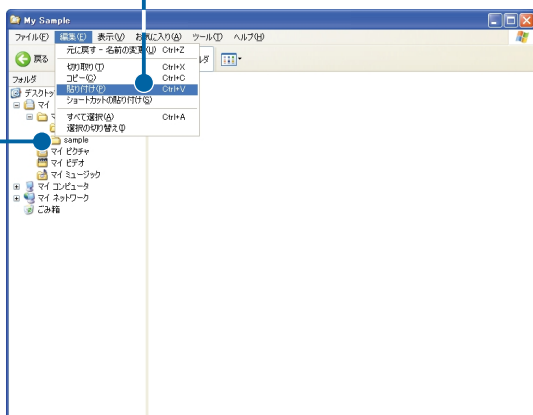

ヒント

クリップボードにあるファイルなどのデータは、別のファイルなどをクリップボードに保管するまで何回でも貼り付けることができます。

ドラッグアンドドロップでコピーする

1

コピーするファイルを、コピー先のフォルダーに [Ctrl] キーを押しながらドラッグアンドドロップ

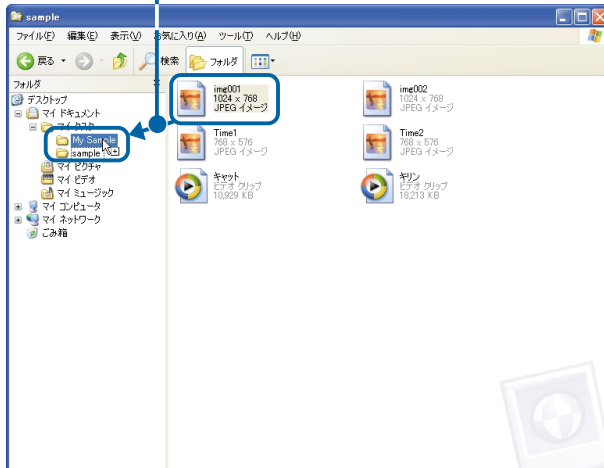

ヒント

[Ctrl] キーを押さないでドラッグアンドドロップすると、ファイルが移動します。ただし、別のドライブにドラッグアンドドロップすると、コピーされます。

ファイルを移動する

ファイルをフォルダーに移動して整理しましょう。

移動する方法には、次の2つがあります。

- ・[切り取り][貼り付け]を使って移動する
- ・ドラッグアンドドロップで移動する

[切り取り][貼り付け]を使って移動する

1

移動するファイルをクリック

ファイルが選択されます。

2

[編集]メニュー - [切り取り]をクリック

選択したファイルが切り取られ、クリップボードに保管されます。



3

移動先のフォルダーをクリック

右側に移動先のフォルダーの内容が表示されます。

4

[編集]メニュー - [貼り付け]をクリック

移動先のフォルダーにファイルが移動します。

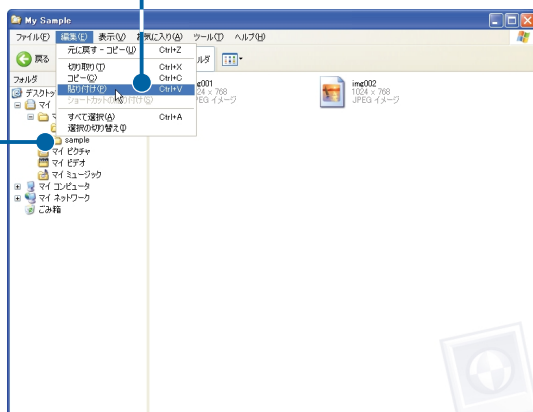

ヒント

クリップボードにあるファイルなどのデータは、別のファイルなどをクリップボードに保管するまで何回でもはり付けることができます。

ドラッグアンドドロップで移動する

1

移動するファイルを、移動先のフォルダーにドラッグアンドドロップ

ファイルが指定したフォルダーに移動します。

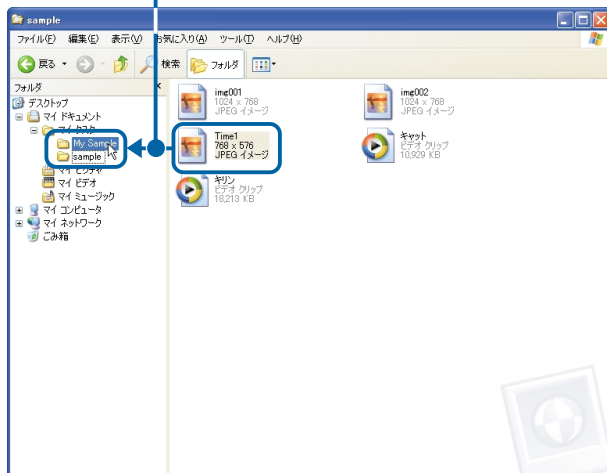

ヒント

移動するファイルが入っているドライブとは別のドライブのフォルダーにファイルをドラッグアンドドロップすると、ファイルがコピーされます。移動したいときには、[Shift]キーを押しながらドラッグアンドドロップします。

不要なファイルを削除する

不要なファイルやフォルダーは削除しましょう。
ごみ箱 に捨てるだけで削除できます。

ファイルをごみ箱に移動する

不要になったファイルを削除してごみ箱に移動しましょう。

1

ごみ箱に移すファイルをクリック

ファイルが選択されます。

2

[Delete]キーを押す

削除確認のメッセージが表示されます。

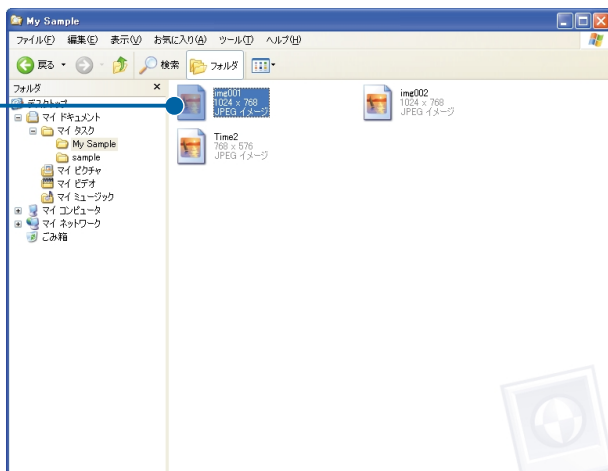

3

[はい]ボタンをクリック

選択したファイルがごみ箱に移り、[ごみ箱]アイコンの形が変わります。

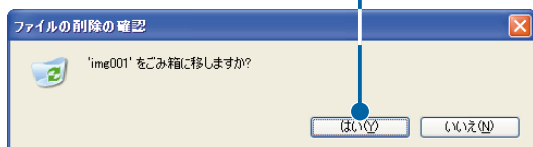

ごみ箱に削除したファイルやフォルダーが入っていることを示します。

3

ファイルを使おう

ヒント

ごみ箱にファイルを直接ドラッグアンドドロップしても移動できます。

ヒント

[ごみ箱]アイコンの形は、ごみ箱が空のときにファイルなどを削除すると変わります。2回目以降の削除では、変わりません。

ごみ箱を空にして完全に削除する

削除したファイルやフォルダーは、まだごみ箱の中にあります。
ごみ箱を空にして、完全に削除しましょう。

1

[ごみ箱]アイコンをダブルクリック

[ごみ箱]ウィンドウが表示されます。削除したファイルとフォルダーが入っています。



2

[ごみ箱を空にする]をクリック

削除確認のメッセージが表示されます。

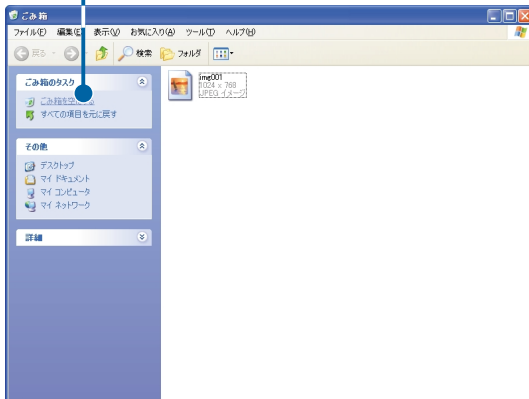

3

[はい]ボタンをクリック

ごみ箱が空になり、ファイルやフォルダーが完全に削除され、
[ごみ箱]アイコンの形が元に戻ります。

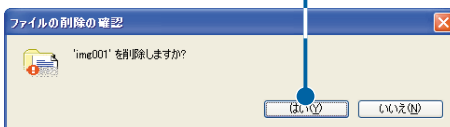

ヒント

削除したファイルは、ごみ箱に残っています。ごみ箱を空にすると、完全に削除されます。
もし間違えて削除しても、ごみ箱を空にする前であれば、ごみ箱から元の場所に戻すことができます。

複数のファイルを選ぶ

複数のファイルを選びましょう。
 選択方法には、次の3つがあります。

- ・連続しているファイルを選ぶ
- ・ファイルを追加する
- ・すべてのファイルやフォルダーを選ぶ

連続しているファイルを選ぶ

1

選択するファイルをドラッグ

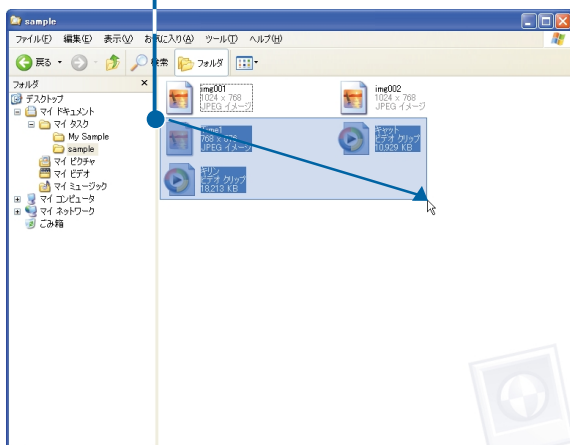

ファイルを追加する

選択したファイルに指定したファイルを追加します。

1

[Ctrl]キーを押しながらクリック



ヒント

選択されている複数のファイルから、1つのファイルの選択を解除するときも、[Ctrl]キーを押しながらクリックします。

すべてのファイルやフォルダーを選ぶ

右側に表示されているファイルやフォルダーをすべて選択します。

1

[編集]メニューをクリック

2

[すべて選択]をクリック

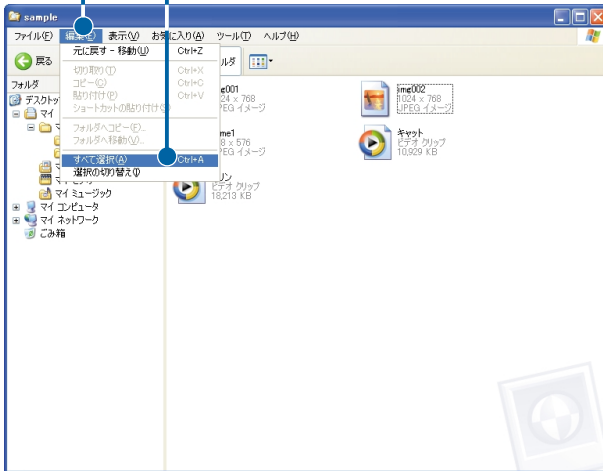

フロッピーディスクをフォーマットする

新しいフロッピーディスクを使えるように、フォーマット しましょう。

1

新しいフロッピーディスクをフロッピーディスクドライブに、カチッと音がするまで入れる

2

[スタート]ボタン -[マイ コンピュータ]をクリック
[マイ コンピュータ]画面が表示されます。

3

[3.5インチFD(A:)]アイコンをクリック

4

[ファイル]メニューをクリック

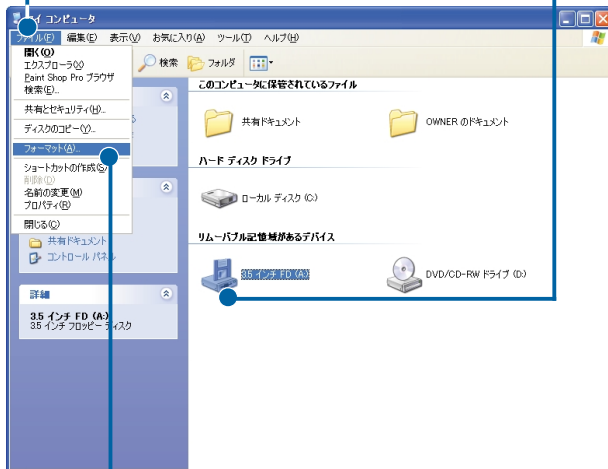

5

[フォーマット]をクリック
[フォーマット 3.5インチFD(A:)]画面が表示されます。

ヒント

フロッピーディスクドライブのないパソコンの場合、フロッピーディスクを使うには、別途フロッピーディスクドライブが必要です。

参照

フォーマットできるフロッピーディスクについて「1. パソコンを始めよう」 「使えるディスク」

重要

使用しているフロッピーディスクをフォーマットすると、記録されていたデータはすべて消去されます。フォーマットする前に内容をご確認ください。

ヒント

[3.5インチFD(A:)]アイコンを右クリックし、[フォーマット]をクリックしてもフォーマットできます。

3

ファイルを使う

2

6

[フォーマットオプション]で[クイックフォーマット]が であることを確認する

のときは、クリックして にします。

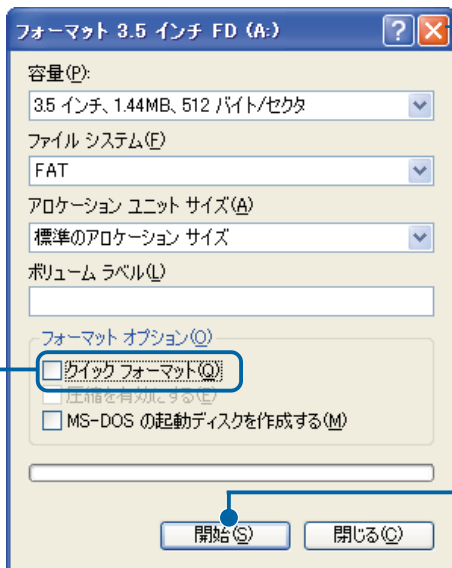

[終了]ボタン

7

[開始]ボタンをクリック
確認の画面が表示されます。

ヒント

フォーマットできないときは、そのフロッピーディスクが書き込み禁止になっているかもしれません。いったんフロッピーディスクを取り出して、書き込み禁止を解除してください。

参照

フロッピーディスクへの書き込み禁止について「1. パソコンを始めよう」, 「使えるディスク」

8

[OK]ボタンをクリック

フォーマットが始まります。フォーマットが終わると、完了の画面が表示されます。

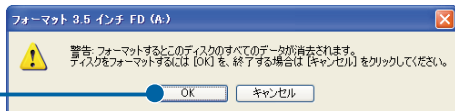

9

[OK]ボタンをクリック

[フォーマット 3.5インチFD(A:)]画面に戻ります。

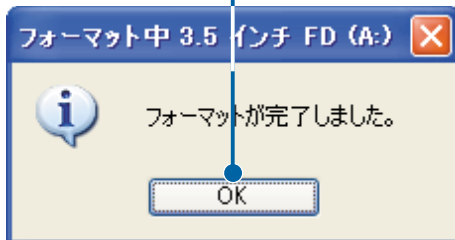

10

[閉じる]ボタンをクリック

4. コントロールパネルを使おう

コントロールパネルとは、パソコンを使う環境を設定するためのものです。マウスやポインティングパッド、キーボードの使い方などを変更できます。コントロールパネルを使って、パソコンを使いやすい環境にしましょう。

ここでは、マウスやポインティングパッドの使い方の変更を説明します。

マウス/ポインティングパッドの使い方を変える

マウスやポインティングパッドのダブルクリックの速度、マウスポインターの動く速さを変更しましょう。

ヒント

機種によっては、設定できなかったり、設定画面が異なります。

ダブルクリックの速度を変える

ダブルクリックするときの速度を変えることができます。

1

[スタート] ボタンをクリック



2

[コントロールパネル] をクリック
[コントロールパネル] 画面が表示されま
す。

3

[クラシック表示に切り替える] をクリック
クラシック表示画面に切り替わります。



[コントロールパネル] 画面の
カテゴリー表示

ヒント

以降 [コントロールパネル]
画面はクラシック表示画面で
説明します。

[マウスのプロパティ] 画面
は、カテゴリー表示の [プリン
タとその他のハードウェア]
[マウス] をクリックしても表
示できます。

4

[マウス] アイコンをダブルクリック
[マウスのプロパティ] 画面が表示されます。



[コントロールパネル] 画面の
クラシック表示



ヒント

マウスボタン左右の動きを入
れ替えるには次のようにしま
す。
[ボタン] タブをクリックし、
[ボタンの構成] で [主と副の
ボタンを切り替える] の左の
 をクリックして にしま
す。

デスクトップの場合

5

[ボタン] タブをクリック

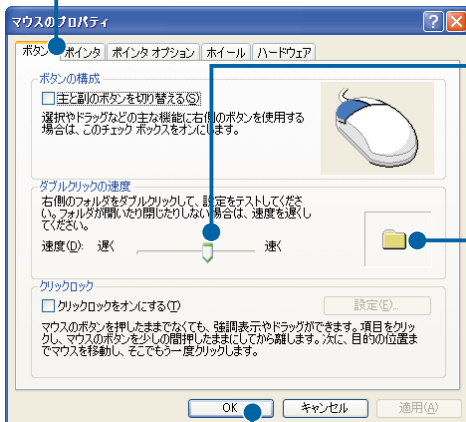

6

[ダブルクリックの速度] の を [遅く] または
[速く] の方向にドラッグ

7

フォルダーのアイコンをダブ
ルクリック

変更した速度内でダブルクリック
すると、絵が変わります。

8

[OK] ボタンをクリック

ノートの場合

5

[ボタン]タブをクリック

6

[ダブルクリック速度]の を [遅い] または [速い] の方向にドラッグ

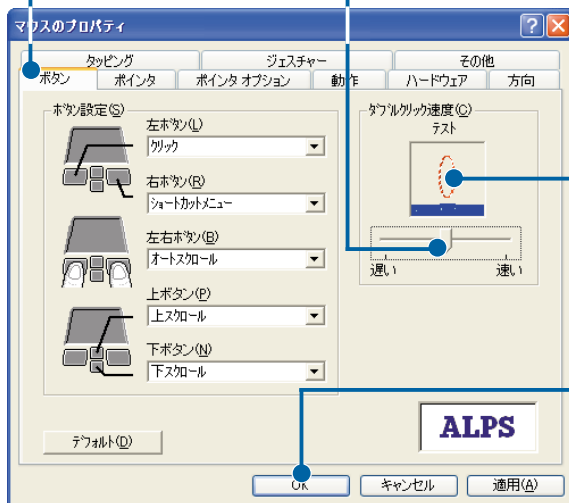

7

絵をダブルクリック

変更した速度内でダブルクリックすると、絵が変わります。

8

[OK] ボタンをクリック

マウスポインターの動く速さを変える

マウスを動かしたときのマウスポインターの動く速さを変えることができます。

デスクトップの場合

1

[マウスのプロパティ] 画面を表示する

2

[ポインタオプション] タブをクリック



3

[速度] の を [遅く] または [速く] の方向にドラッグ

マウスポインターの動く速さが変わります。

4

[OK] ボタンをクリック

指定したマウスポインターの動く速さに設定されます。

ノートの場合

1

[マウスのプロパティ] 画面を表示する

2

[動作] タブをクリック

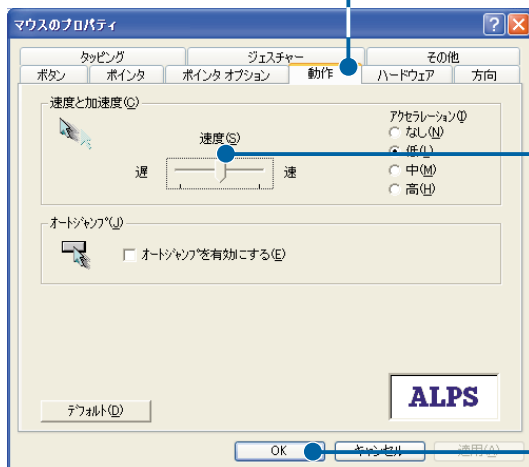

3

[速度] の [遅] または [速] の方向にドラッグ

マウスポインターの動く速さが変わります。

4

[OK] ボタンをクリック

指定したマウスポインターの動く速さに設定されます。

プリンターを設定する

プリンターの設定を変えたり、テスト印刷して印刷状態を確認しましょう。
新しいプリンターを追加することもできます。

1 [コントロールパネル] 画面を表示する

2 [プリンタとFAX] アイコンをダブルクリック
[プリンタとFAX] 画面が表示されます。

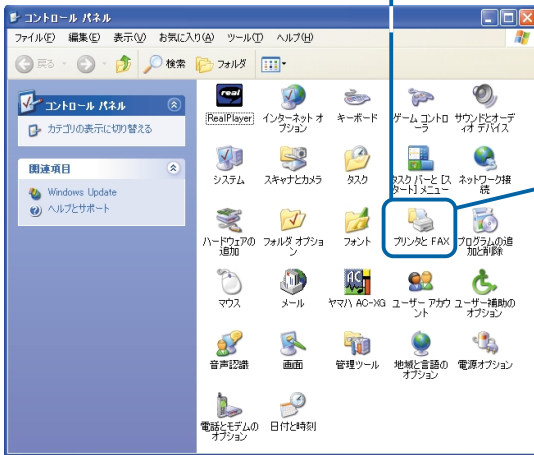

プリンタとFAX

3 設定を確認するプリンタをクリック

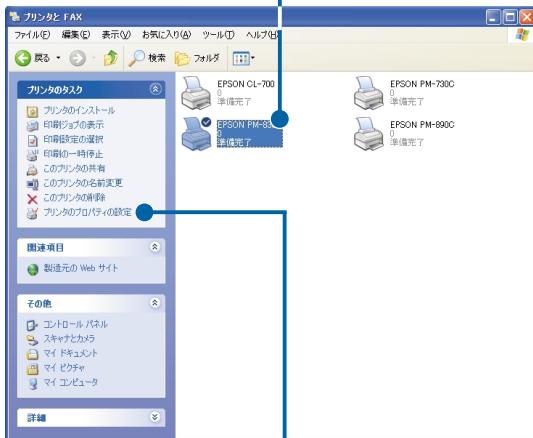

4 [プリンタのプロパティの設定] をクリック
プリンターのプロパティ画面が表示されます。

ヒント

新しいプリンターを追加するときは、[プリンタのインストール] をクリックします。このあと画面の指示に従って操作します。

参照

詳細について、プリンターに付属のマニュアルをご参照ください。

2
5

テスト印刷するときは、プリンターの接続と電源が入っていることを確認し、[テストページの印刷] ボタンをクリック

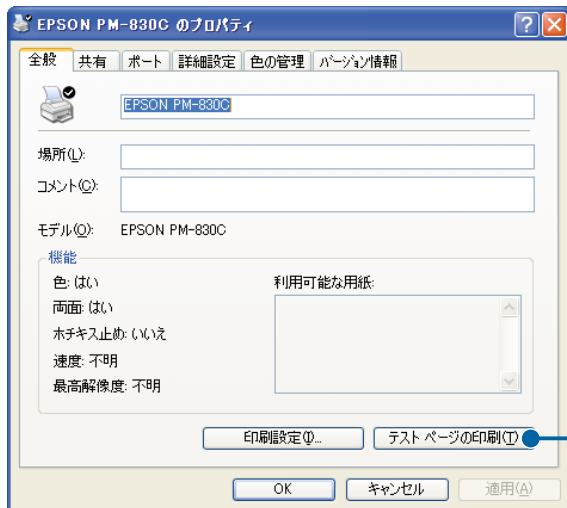

6

プリンターの設定を確認するときは、[詳細設定] タブなどをクリック

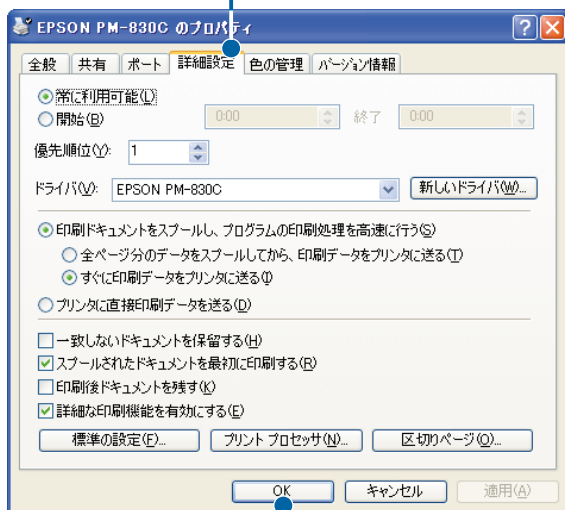

7

[OK] ボタンをクリック

ヒント

印刷時にひんぱんにタイムアウトエラーが表示されるときは、プリンターのプロパティ画面の [ポート] タブで印刷するポートを選択し [ポートの構成] ボタンをクリックします。[xxxポートの構成] 画面で再送信の秒数を変更します。

メモリーなどのシステムの設定を確認する

パソコンのメモリー容量やCPUなどを確認しましょう。

1

[コントロールパネル] 画面を表示する

2

[システム] アイコンをダブルクリック
[システムのプロパティ] 画面が表示されます。

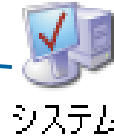
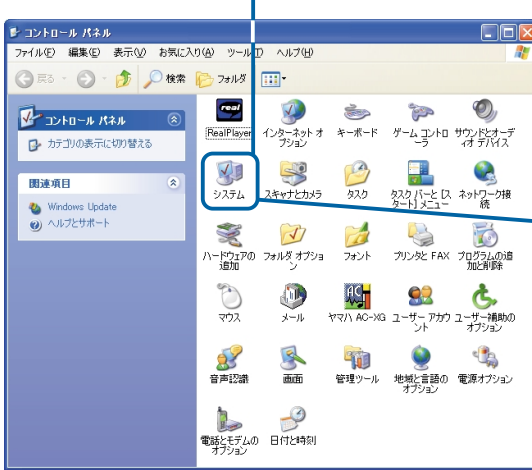

システム

3

システムの設定を確認する

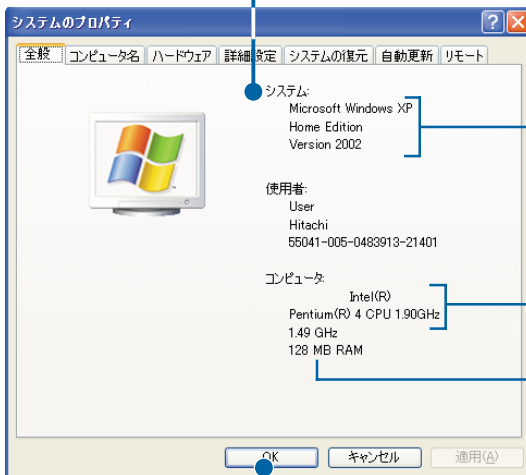

Windowsのバージョン

CPU

メモリー容量

4

[OK] ボタンをクリック

4

コントロールパネルを使う

ヒント

メモリー容量は、実際と少し異なることがあります。

一台のパソコンを複数の人で使う

お互いの秘密を守りながら、一台のパソコンを複数の人で使えるようにするには、新しくユーザーを作成します。ユーザーを作成すると、個人用のファイルやメールなどがほかの人から見ることができなくなります。

ヒント

複数の人が同じ状態でパソコンを使うときは、新しくユーザーを作成する必要はありません。

新しいユーザーを作る

1

[コントロールパネル]画面を表示する

2

[ユーザーアカウント]アイコンをダブルクリック
[ユーザーアカウント]画面が表示されます。

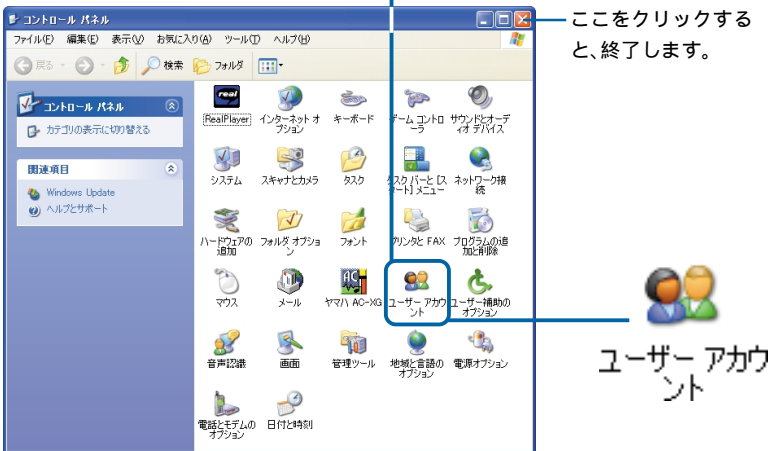

3

[新しいアカウントを作成する]をクリック
新しいユーザーの名前を入力する画面が表示されます。

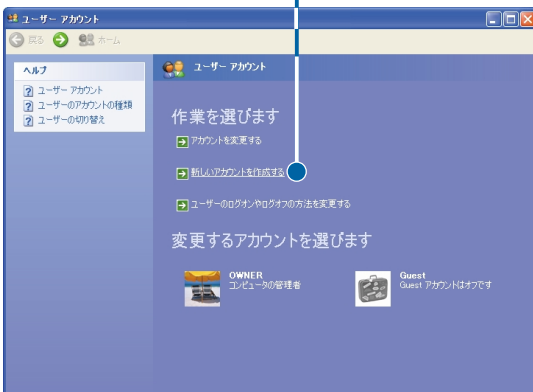

4

新しいユーザーの名前を入力する



5

[次へ] ボタンをクリック

ユーザーの種類を選択する画面が表示されます。

6

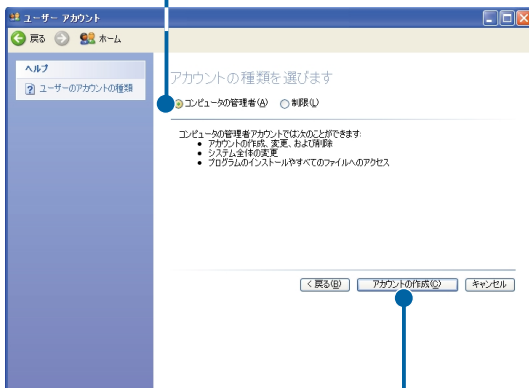
[コンピュータの管理者]
または [制限] をクリックここでは [コンピュータの管理者] の
左を  にします。

7

[アカウントの作成] ボタンをクリック

新しいユーザーが作成されます。

ヒント

ユーザーの名前は、パソコンを立ち上げたときに表示される [ようこそ 画面] [スタート] メニューに表示されます。

ヒント

[コンピュータの管理者] は、アプリケーションのインストール、パソコンの設定変更、ユーザーの作成・変更・削除ができます。

[制限] は、ユーザー画像の変更などができます。アプリケーションのインストールやパソコンの設定変更、ユーザーの作成・変更・削除などはできません。また、ほかのユーザーが作成した個人用データを見ることはできません。

パソコンを立ち上げたときにユーザーを選ぶ

パソコンを立ち上げたとき、[ようこそ]画面でユーザーを選んでパソコンを使います。

1

パソコンの電源を入れる

[ようこそ]画面が表示されます。

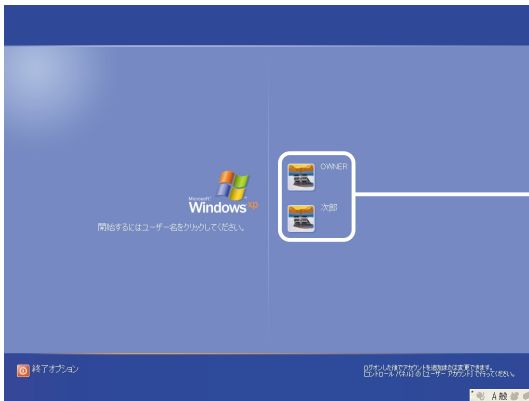

2

ユーザーをクリック

選んだユーザーのデスクトップが表示されます。

ヒント

[ようこそ]画面でユーザーを選ぶと、各ユーザー用にデスクトップのデザインを変えるなど、パソコン環境を変えることができます。

重要

[ようこそ]画面では、テレビの録画予約やメール着信チェックの予約などが実行されません。予約を実行するためには、「コンピュータの管理者」権限のある「OWNER」などのユーザーでパソコンを立ち上げてください。

パソコンの使用中にユーザーを変える

パソコンの使用中にほかのユーザーに変えます。

1

[スタート]ボタンをクリック

2

[ログオフ]をクリック

[Windowsのログオフ]画面が表示されます。



3

[ユーザーの切り替え] ボタンをクリック
[ようこそ] 画面が表示されます。



4

ユーザーをクリック
選んだユーザーのデスクトップが表示されます。

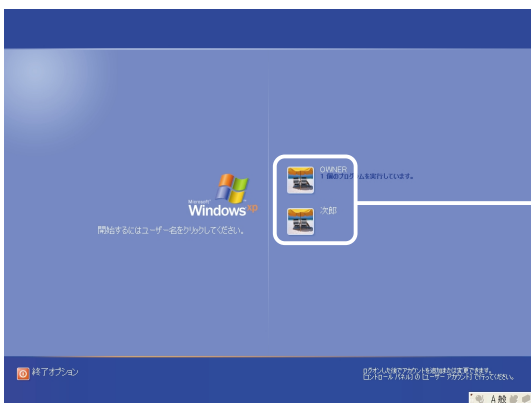

ヒント

左の[Windowsのログオフ] 画面が表示されないときは、「コンピュータの管理者」権限のあるユーザーが[ユーザーアカウント] 画面で[ユーザーのログオンやログオフの方法を変更する]をクリックし、[ユーザーの簡易切り替えを使用する]をチェックしてください。

ヒント

スタンバイや休止状態から戻ったとき[ようこそ] 画面が表示されます。ユーザーを選んで再開してください。

4

コントロールパネルを使う

自動的にユーザーの画面を立ち上げる

[ようこそ]画面を表示しないでパソコンを立ち上げるには、ほかの人と共同で利用できる共有ユーザーを作成します。パソコンの電源を入れたとき、自動的に共有ユーザーの画面が立ち上がります。

1

「新しいユーザーを作る」の手順
で共有ユーザーを作る

ここでは、ユーザー名を「共有」とし、
ユーザーの種類を「制限」にします。

2

[スタート ボタン]-[すべてのプログラム]-[自動ログオン設定
プログラム]をクリック

[自動ログオン設定]画面が表示されます。

3

共有ユーザー名を入力する

ここでは、「共有」を入力します。

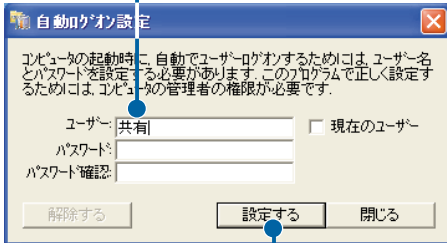

4

[設定する] ボタンをクリック

このあと、パソコンを再立ち上げると、[ようこそ]画面が表示されず、共有ユーザーの画面が表示されます。各ユーザーの画面に切り替えるときは、「パソコンの使用中にユーザーを変える」の手順で操作します。

ヒント

[ようこそ]画面で止まらないでパソコンを立ち上げると、テレビの録画予約やメール着信チェックの予約を実行することができます。ただし、スタンバイや休止状態などの節電状態から戻ったときは、ユーザー選択画面のままでも予約などが実行されます。

ヒント

パスワードは必要に応じて、設定してください。

ユーザー名などを変える

ユーザー名とコンピューター名、コンピューターの説明を変更します。

ユーザー名を変える

パソコンを使うユーザー名を変更します。

1

[コントロールパネル]画面を表示する

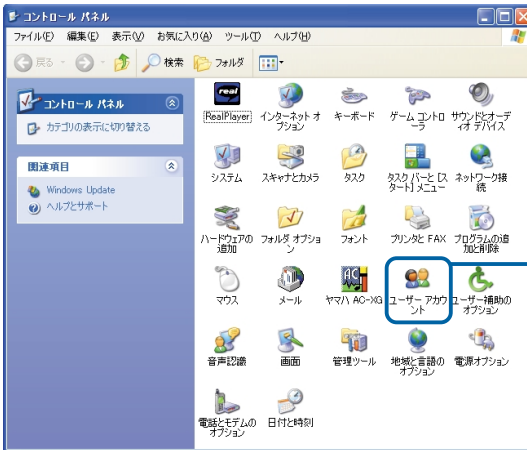

2

[ユーザーアカウント]アイコンをダブルクリック
[ユーザーアカウント]画面が表示されます。



3

変更するユーザー名をクリック

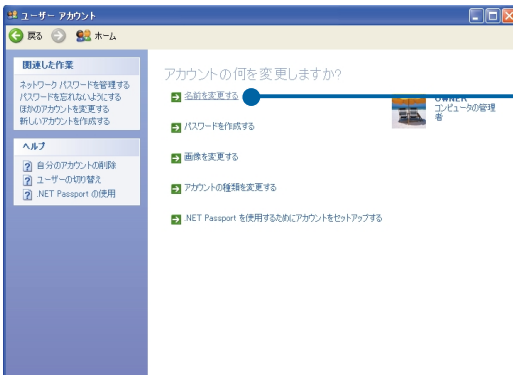

4

[名前を変更する]をクリック

ヒント

ユーザーの画像を変更するときは、[画像を変更する]をクリックします。

4

コントロールパネルを使う

2

5

新しい名前を入力する

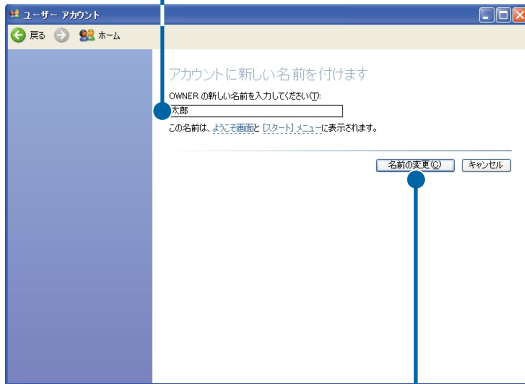

6

[名前の変更] ボタンをクリック

コンピューター名を変える

パソコンのコンピューター名 とコンピューターの説明を変更します。

1

[コントロールパネル] 画面を表示する

2

[システム] アイコンをダブルクリック
[システムのプロパティ] 画面が表示されます。



重要

複数の同じモデルのパソコンをLANで接続するときは、コンピューター名を変更してください。

3 [コンピュータ名]タブをクリック

4 コンピューターの説明を入力する

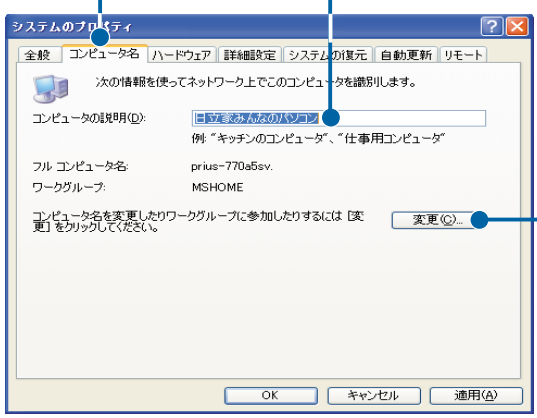

ヒント
[コンピュータの説明]には、パソコンの使用場所や使い方などの説明を入力します。

5 [変更]ボタンをクリック
[コンピュータ名の変更]画面が表示されます。

6 コンピューター名を入力する

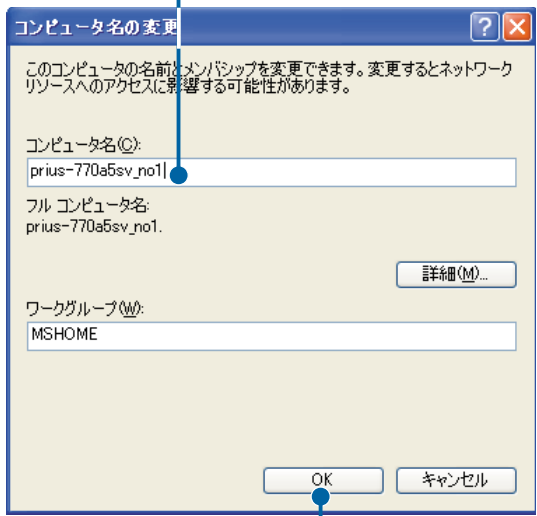

重要
コンピューター名を、別のパソコンのコンピューター名やWindowsドメインの名前にすることはできません。

ヒント
ワークグループとはグループの人が同じパソコンを使うときのグループ名です。

7 [OK]ボタンをクリック
コンピューター名が変更されます。

8 [OK]ボタンをクリック
コンピューターの説明が変更されます。

CD/DVDなどの自動再生をやめる

CD/DVDなどのディスクをCD-R/RW、DVD-ROM、DVD-RAM/Rドライブなどにセットすると、自動的に再生するように設定されています。
自動再生をやめるときは、次のように設定してください。

1

[スタート] ボタンをクリック

2

[マイ コンピュータ] をクリック

[マイ コンピュータ] 画面が表示されます。



3

[DVD/CD-RW ドライブ (D:)] を右クリック

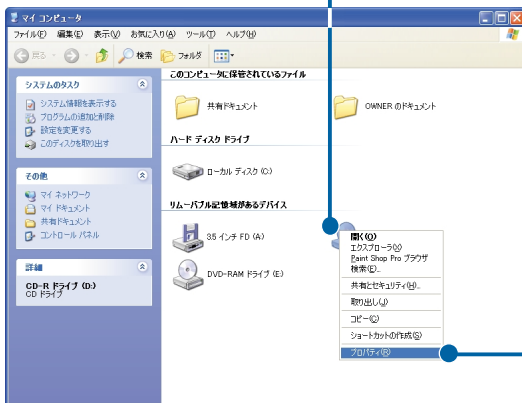

4

[プロパティ] をクリック

[DVD/CD-RW ドライブ (D:) のプロパティ]
画面が表示されます。

5

[自動再生] タブをクリック

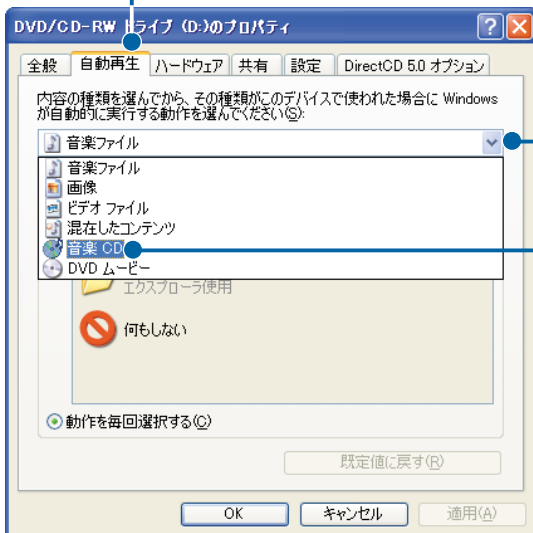

6

▼ をクリック

7

自動再生しない内容の種類をクリック

8

[実行する動作を選択] をクリック

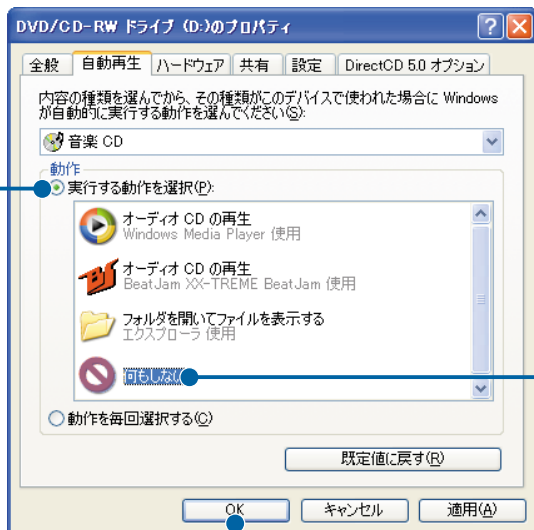

9

[何もしない] をクリック

10

[OK] ボタンをクリック

ヒント

自動的に再生する設定に戻すときは、[オーディオCDの再生] を選択します。

2

5. 日本語を入力しよう

キーボードから日本語を入力しましょう。
はじめはキーの位置を確かめながら、あわてずゆっくりと入力していきましょう。

ここでは、日本語の入力方法を説明します。

日本語を入力できるようにする

日本語を入力するには、はじめに日本語入力システム を使えるようにします。

日本語入力システムを使えるようにする

日本語を入力できるようにしましょう。

1

[半角/全角]キーを押す

画面右下のIMEツールバー の表示が変わります。

もう一度押すと、元に戻ります。

英数字のみ
入力できます。



IMEツールバー



日本語も
入力できます。

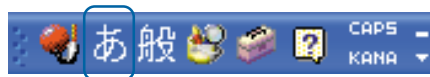

ヒント

ここでは、日本語入力システムが「Microsoft IME」の場合を例に説明します。

Microsoft IMEの詳しい使い方は、IMEツールバーの  ([ヘルプアイコン] をクリックし、ヘルプをご参照ください)。

ヒント

メモ帳などを立ち上げた直後のIMEツールバーは次のように表示されます。



[半角/全角]キーを押すと、左のようにIMEツールバーの表示が変わります。

ローマ字入力とかな入力、どっちで入力？

日本語の入力方法には、「ローマ字入力」と「かな入力」があります。入力しやすい方法を選びましょう。

ローマ字入力とかな入力の違いは？

ローマ字入力とかな入力は、次のように切り替えてから入力します。

1

IMEツールバーの **KANA** をクリック

KANA が **かな** に変わり、かな入力に切り替わります。

KANA をクリックし、**ローマ字** にすると、ローマ字入力に戻ります。



この表示がローマ字入力です。囲まれていません。



この表示がかな入力です。囲まれています。

ローマ字入力の場合

ローマ字入力では、母音と子音を組み合わせたローマ字つづりで入力します。

例「びっくり!」と入力するとき

1

[B][I][I][K][I][K][I][U][I][R][I][I][!]\とキーを押します。

「!」は[Shift]キーを押しながら[1]キーを押します。

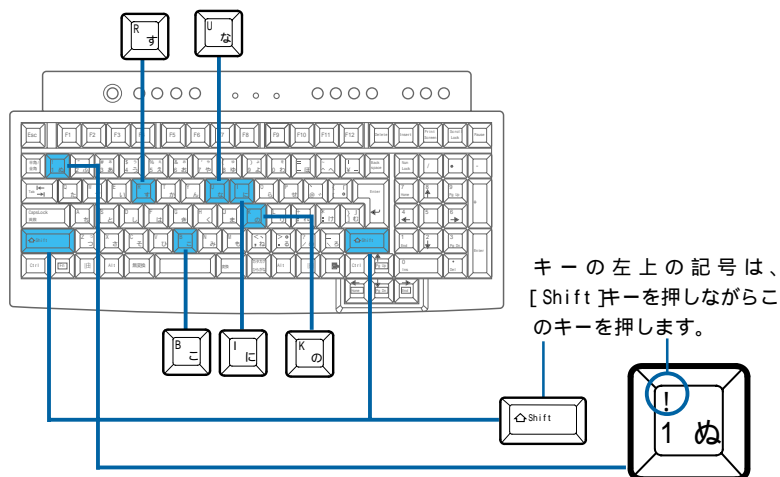

かな入力の場合

かな入力では、キーボードに刻印されているひらがなを直接押して入力します。

例「びっくり!」と入力するとき

1

[ひ | ` | I | っ | く | I | り] とキーを押します。

小さい「っ」は [Shift] 押しながら [っ] 押します。

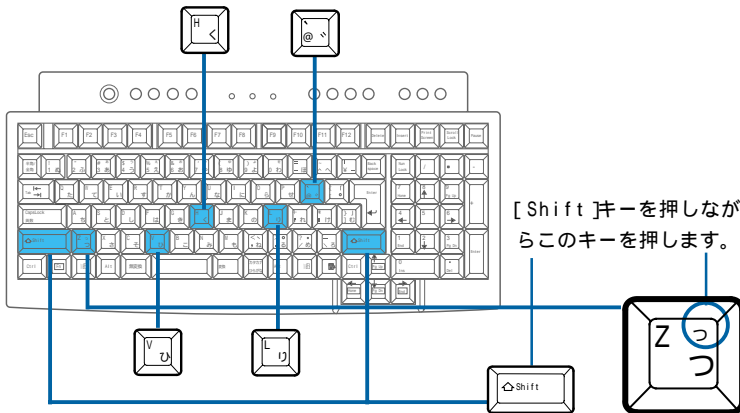

2

IMEツールバーの **あ** をクリック

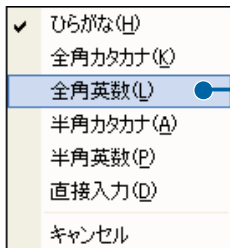

3

[全角英数] をクリック

4

[Shift] 押しながら [1] 押す

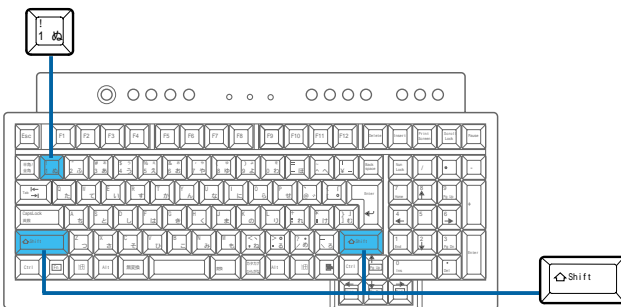

日本語を入力する

それでは、日本語入力の練習をしてみましょう。
ここでは、メモ帳を使って日本語を入力します。

メモ帳を立ち上げる

入力の練習をするメモ帳を立ち上げましょう。

1

[スタート]ボタンをクリック

2

[すべてのプログラム]をポイント

3

[アクセサリ]をポイント

4

[メモ帳]をクリック
メモ帳が立ち上がります。

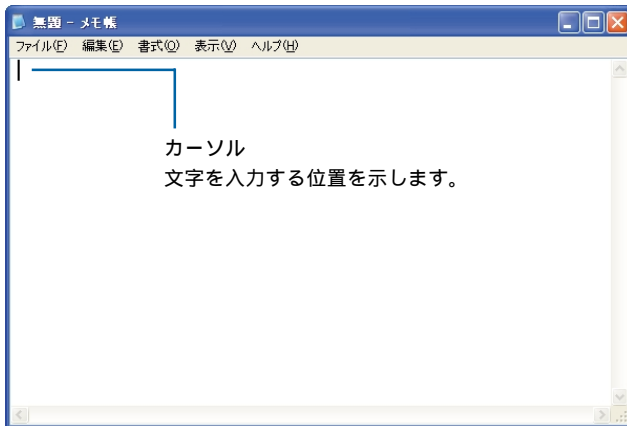
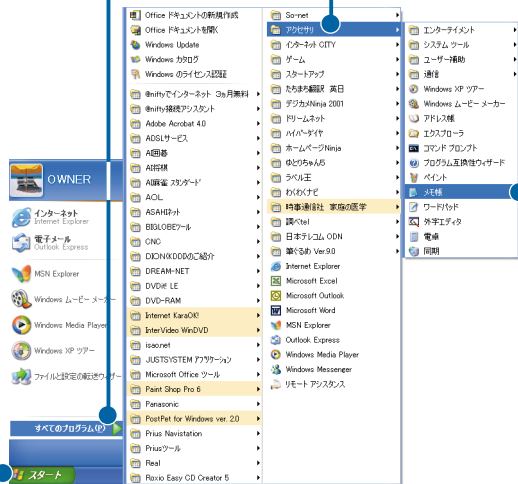

5

日本語を入力しよう

ローマ字入力で入力する

ローマ字入力で入力する練習をしてみましょう。
「今日から始まるパソコンlife !」と入力してみます。
ローマ字入力になっているか確かめてください。



ひらがなを漢字に変換する

1

[KIYIOIUIKIAIRIA]とキーを押す

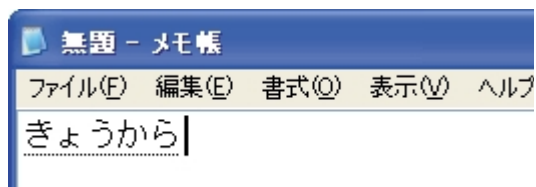
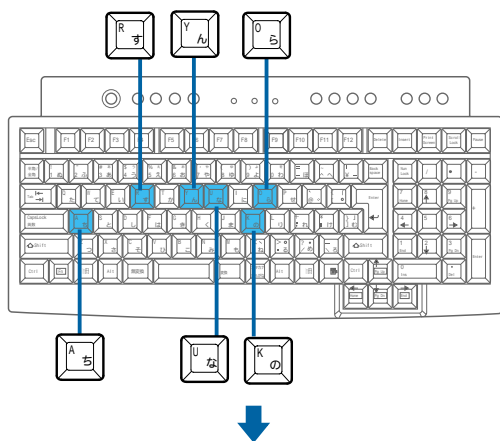

2

[スペース]キーを押す
漢字に変換されます。

目的の漢字に変換されないときは、変換されるまで[スペース]キーを押します。

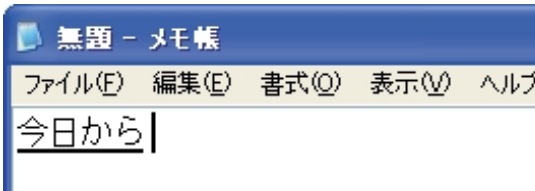
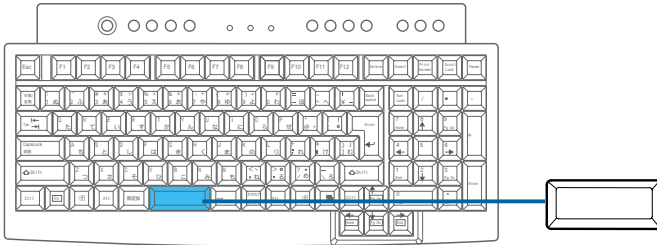

3

[Enter]キーを押す
漢字が確定されました。
引き続き「始まる」を入力してみましょう。

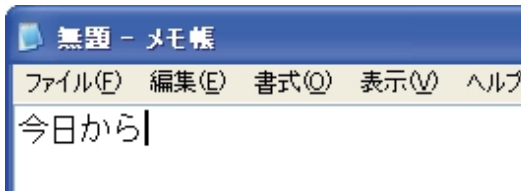
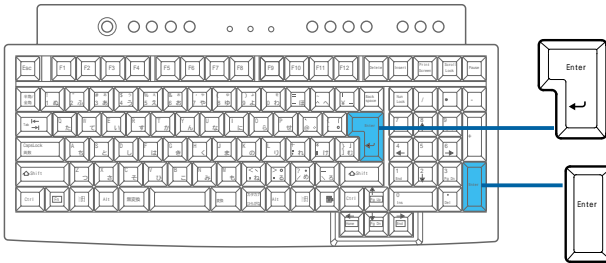

ヒント

[スペース]キーを2回押すと、変換候補の一覧が表示されます。続けて[スペース]キーを押すと、次の候補が選択されます。[]キーを押すと、前の候補が選択されます。[Enter]キーを押して、選択されている候補を確定します。

ヒント

[スペース]キーなどを押し、目的の漢字が表示されたときは、続けて読みを入力します。[Enter]キーを押さなくても確定されます。

4

[H][I][A][J][I][I][M][A][R][I][U]とキーを押す

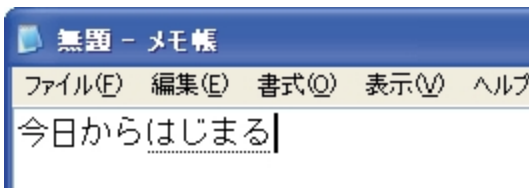
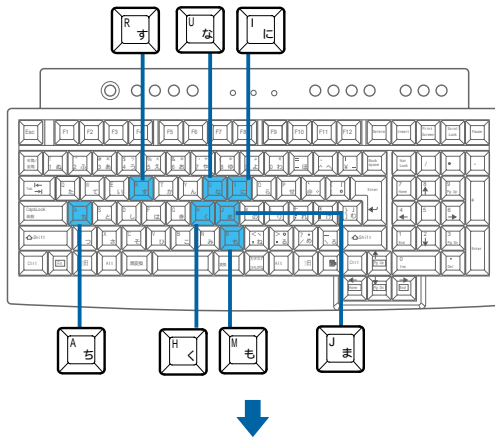

5

[スペース]キーを押す

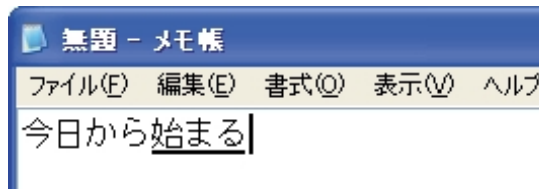

6

[Enter]キーを押す

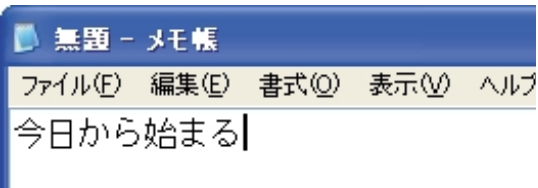

カタカナを入力する

カタカナは、読みを入力して[F7]キーを押します。

1

[P I A I S I O I K I O I N I N]とキーを押す

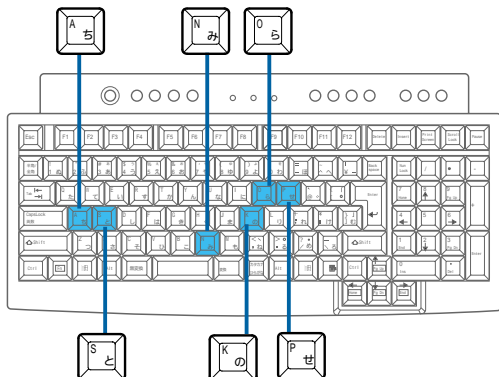

無題 - メモ帳

ファイル(F) 編集(E) 書式(O) 表示(V) ヘルプ
今日から始まるばそこん|

2

[F7]キーを押す

カタカナに変換されます。

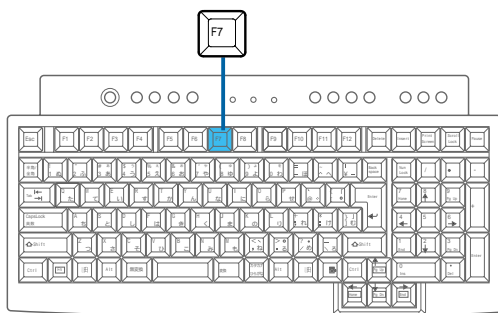

無題 - メモ帳

ファイル(F) 編集(E) 書式(O) 表示(V) ヘルプ
今日から始まるパソコン|

ヒント

ローマ字 - カタカナにするときは、[Shift]キーを押しながら、[カタカナ ひらがな]キーを押します。



カタカナが入力できます。
ひらがな入力に戻すには、カタカナ ひらがな キーを押します。

5

日本語を入力しよう

ヒント

「パソコン」など一般的な用語は、[スペース]キーを押しても変換できます。

3

[Enter] 押す

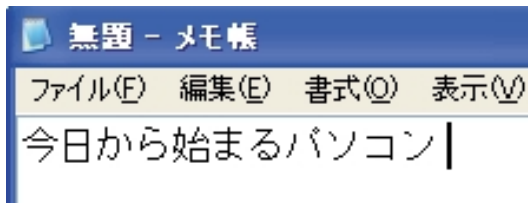

英字/記号を入力する

英字/記号は、キーを押し、[F9] 押します。半角英字にするときは、このあと [F8] 押します。

1

[L][I][F][E]とキーを押す

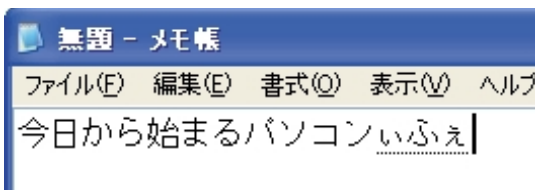
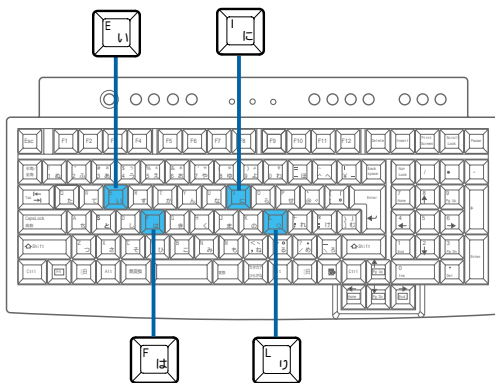

ヒント

[F9][F8]キーの代わりに
[F10] 押しても半角英
字に変換できます。

2

[F9] キーを押す

全角の「 l i f e 」に変換されます。

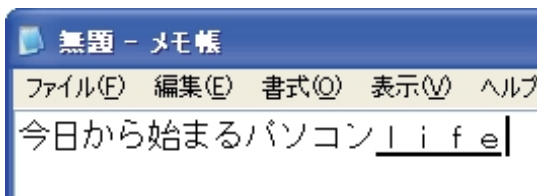
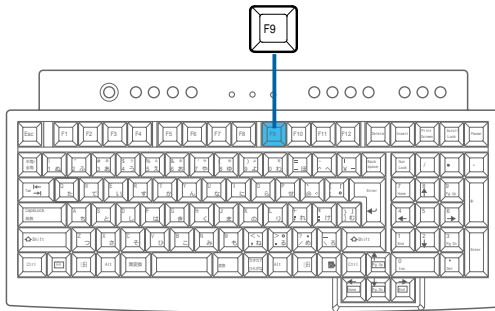

3

[F8] キーを押す

半角の「 life 」に変換されます。

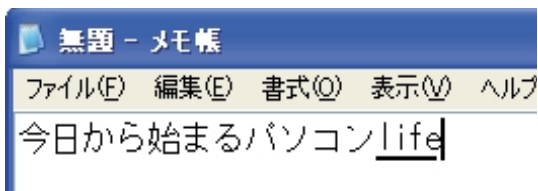
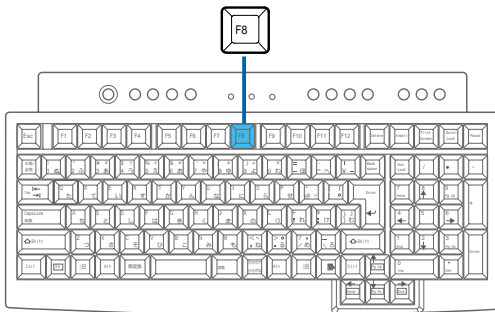

ヒント

[Shift]キーを使って先頭の英字を大文字で入力すると、自動的に半角英字(「Life」)になります。

2
4

[Enter] ｷｰを押す

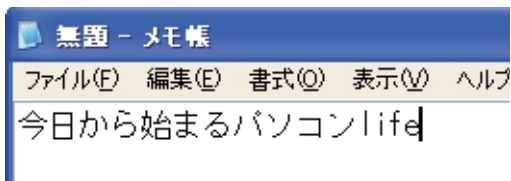

5

[スペース] ｷｰを押す

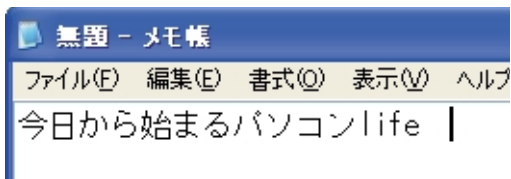

6

[Shift] ｷｰを押しながら[!] ｷｰを押す

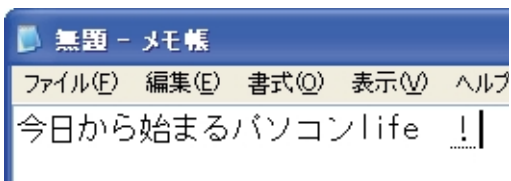
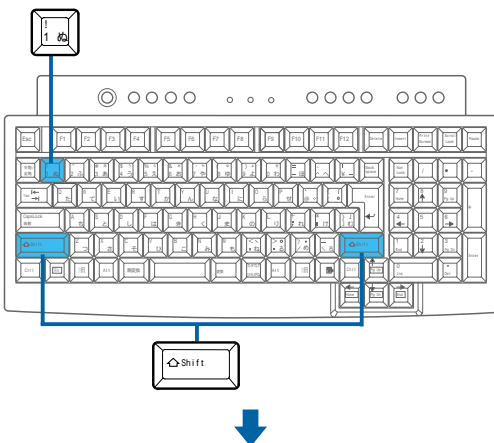

7

[Enter] ｷｰを押す

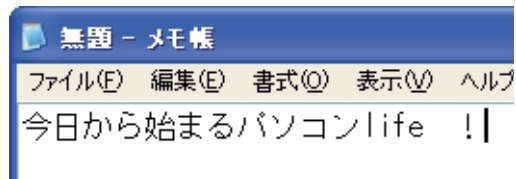

かな入力を入力する

かな入力を入力する練習をしてみましょう。

「今日から始まるパソコンlife !」と入力してみます。

まず、IMEツールバーの **KANA** をクリックし **KANA** に変え、かな入力に切り替えてください。



ひらがなを漢字に変換する

1

[き | ゃ | う | か | ら] とキーを押す

小さい「よ」は[Shift]キーを押しながら[よ]キーを押します。

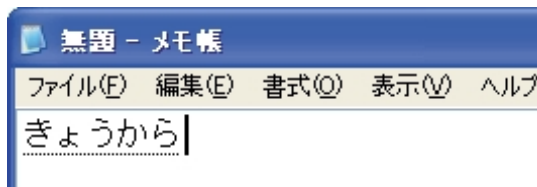
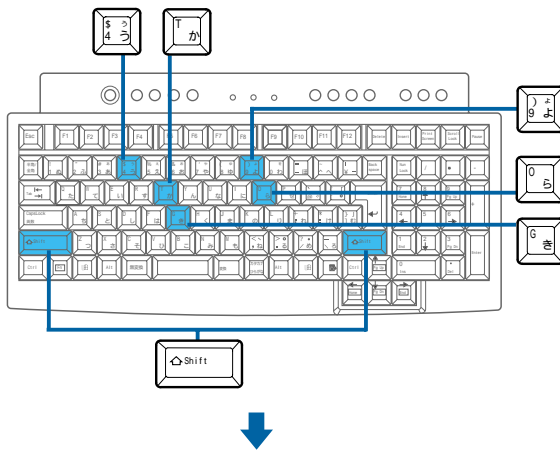

2 [スペース]キーを押す
漢字に変換されます。

目的の漢字に変換されないときは、変換されるまで [スペース]キーを押します。

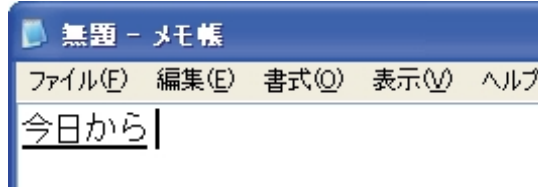
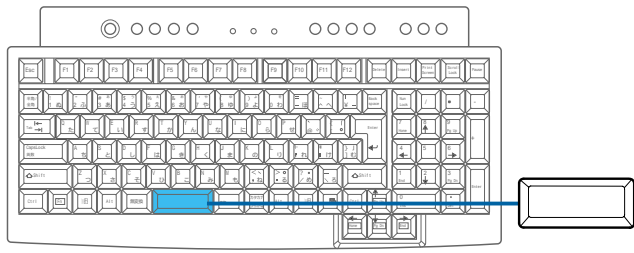

3 [Enter]キーを押す
漢字が確定されました。
引き続き「始まる」を入力してみましょう。

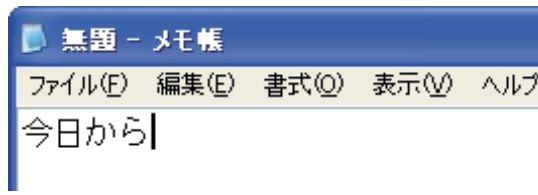
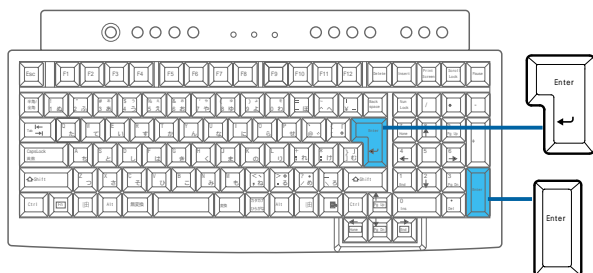

ヒント

[スペース]キーを2回押すと、変換候補の一覧が表示されます。続けて[スペース]キーを押すと、次の候補が選択されます。[]キーを押すと、前の候補が選択されます。[Enter]キーを押して、選択されている候補を確定します。

ヒント

[スペース]キーなどを押し、目的の漢字が表示されたときは、続けて読みを入力します。[Enter]キーを押さなくても確定されます。

4

[は] [し] [゛] [ま] [る] とキーを押す

「じ(濁音)は」は、[し]に続けて[゛](濁音のキー)を押します。

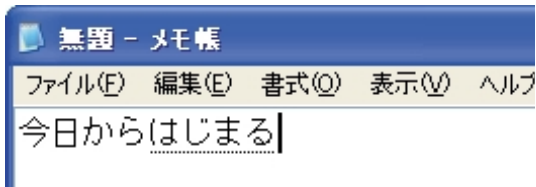
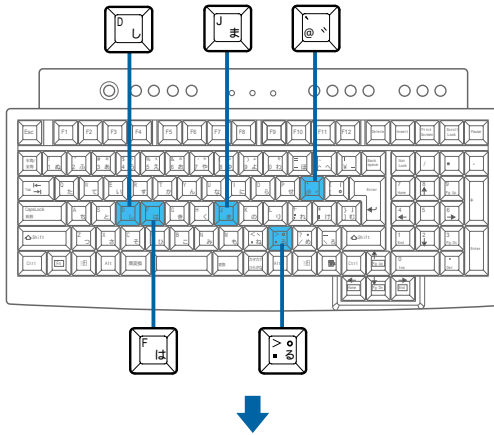

5

[スペース] キーを押す

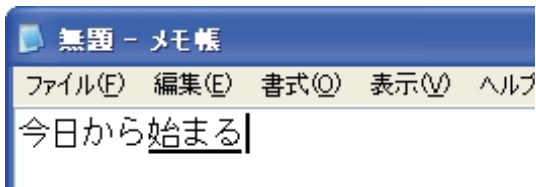

6

[Enter] キーを押す

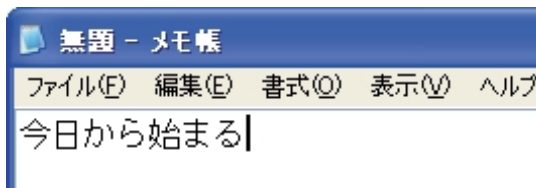

カタカナを入力する

カタカナは、読みを入力して[F7]キーを押します。

1

[は | ° | | そ | | こ | | ん]とキーを押す

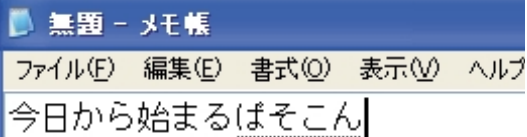
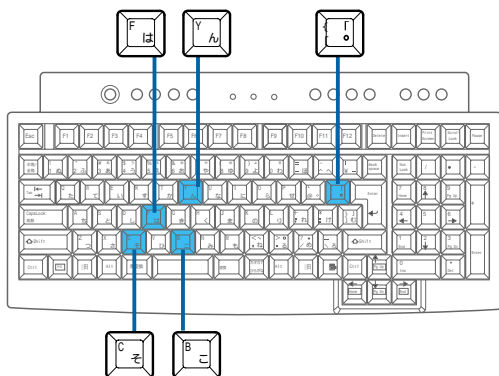

2

[F7]キーを押す

カタカナに変換されます。

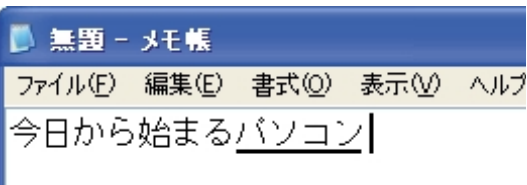
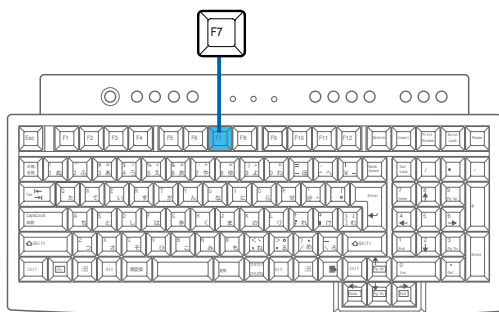

ヒント

カタカナを直接入力するときは、[Shift]キーを押しながら[カタカナ ひらがな]キーを押します。戻すときは、もう一度押します。



カタカナを入力できます。

ヒント

「パソコン」など一般的な用語は、[スペース]キーを押しても変換できます。

3

[Enter] 押す

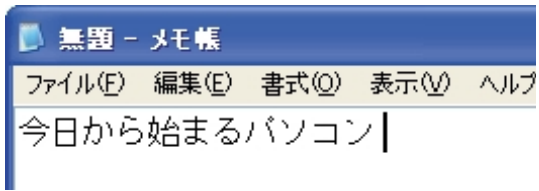

英字/記号を入力する

英字/記号は、キーを押し、[F9] キーを押します。半角英字にするときは、このあと[F8] キーを押します。

1

[L][I][F][E]とキーを押す

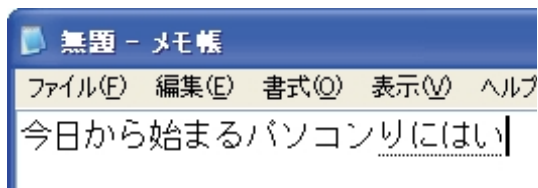
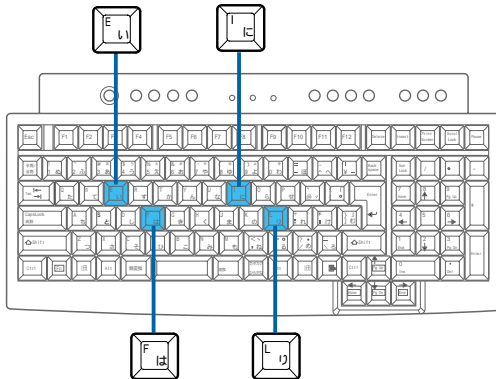

ヒント

[F9][F8] キーの代わりに [F10] キーを押しても半角英字に変換できます。

5

日本語を入力しよう

2

[F9]キーを押す

全角の「 l i f e 」に変換されます。

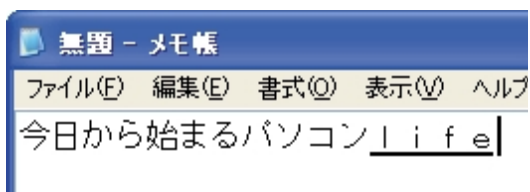
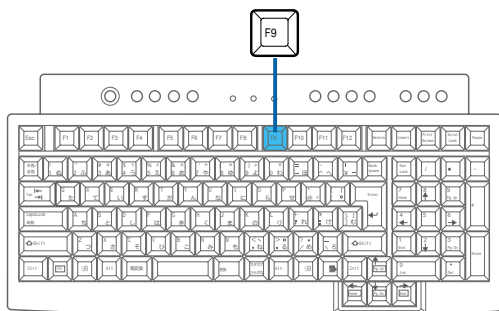

3

[F8]キーを押す

半角の「 life 」に変換されます。

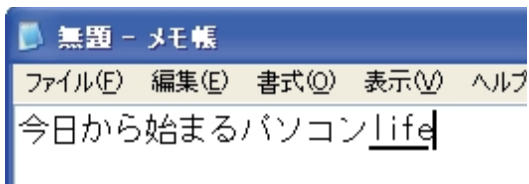
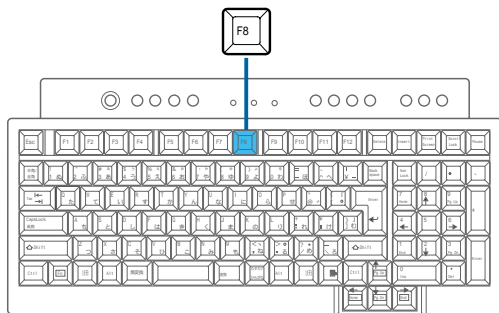

4

[Enter] ｷｰを押す

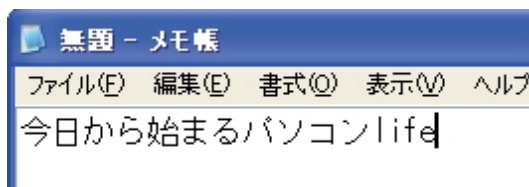

5

[スペース] ｷｰを押す

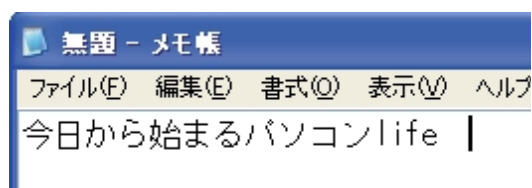

6

IMEツールバーの あ をクリック

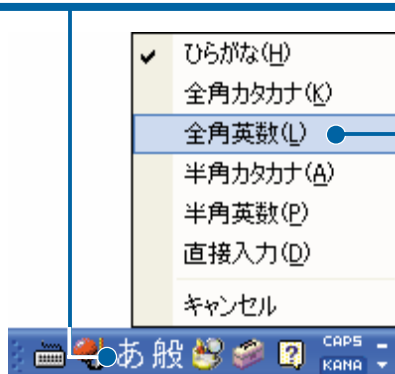

7

[全角英数] をクリック

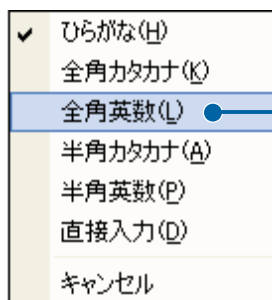

8

[Shift] ｷｰを押しながら[!] ｷｰを押す

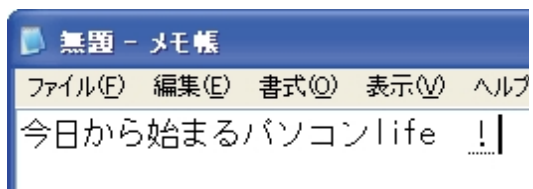
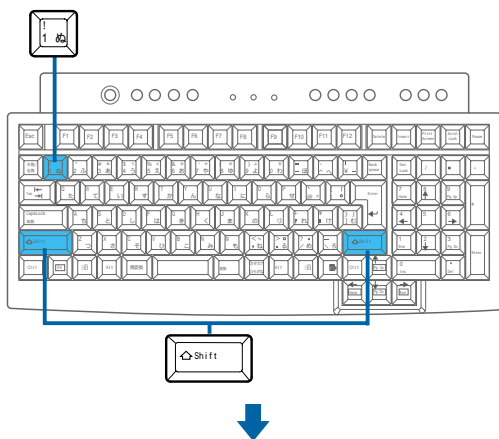

9

[Enter] ｷｰを押す

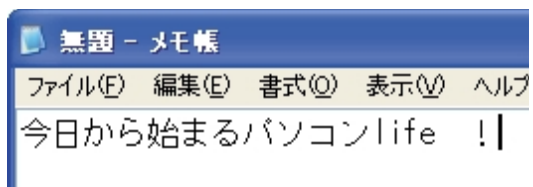

入力中の間違いを修正する

読みを入力中に間違いに気づいたときは、次のように修正します。

例 「じょうから」を「きょうから」に修正するとき

1

「じょうから」を入力する

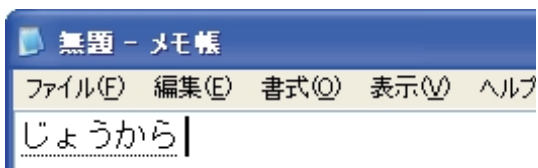

2

[] 併-を4回押す
カーソルが「じ」と「よ」の間に移動します。

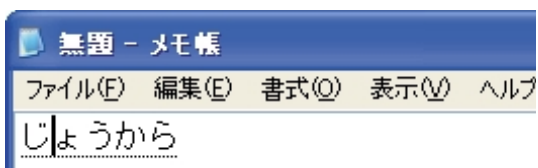

3

[Backspace]併-を押す

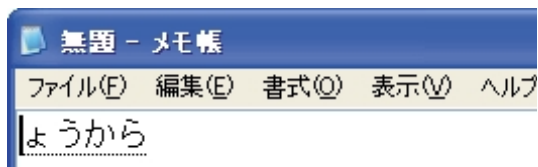
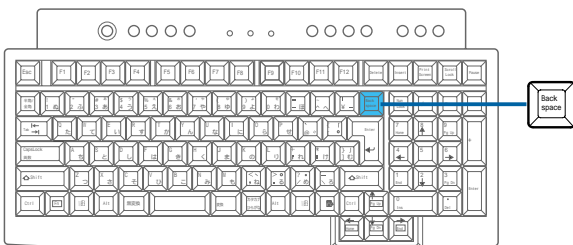

4

「き」を入力する

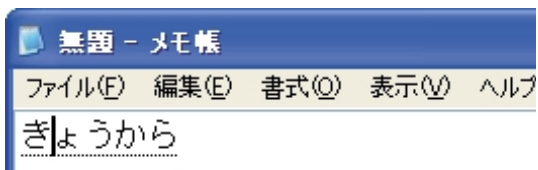

ヒント

[Backspace]併-を押すと、カーソルの前(左)の文字が削除されます。[Delete]併-を押すと、カーソルの後(右)の文字が削除されます。

漢字変換後の間違いを修正する

正しい漢字に変換されないときは、次のように修正します。

例 「最後方にいる」と入力するところを、「さいこうひうにいる」と入力して
[スペース]キーを押した直後に修正するとき

1

「さいこうひうにいる」と入力し、[スペース]キーを押す

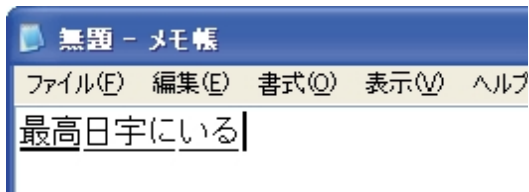

2

[Esc]キーを2回押す

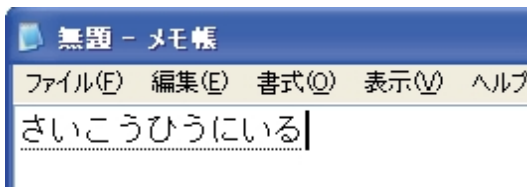
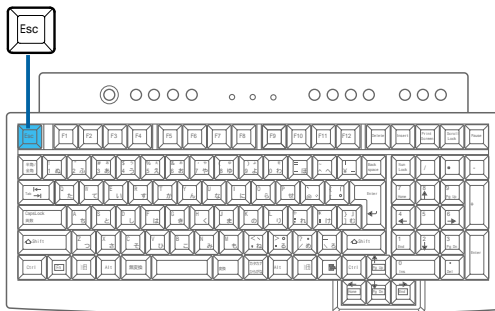

3

[]キーを5回押す

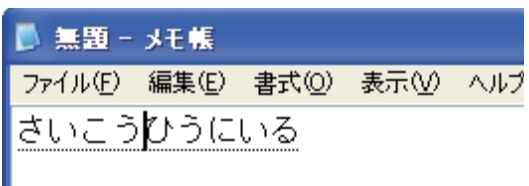

ヒント

[Esc]キーを押すたびに、先頭の文節から読みに戻ります。

4

[Delete] ｷｰを押す

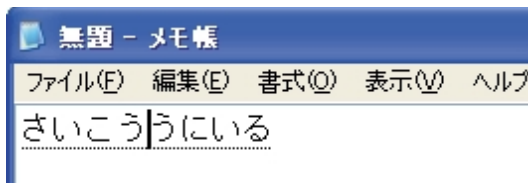
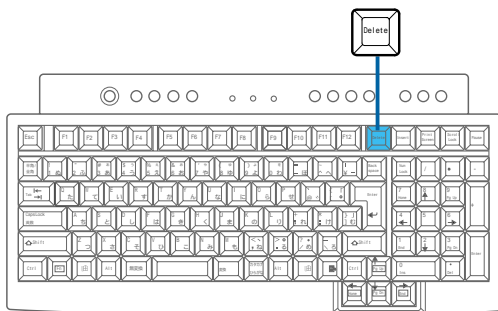

5

「ほ」を入力し、[スペース] ｷｰを押す

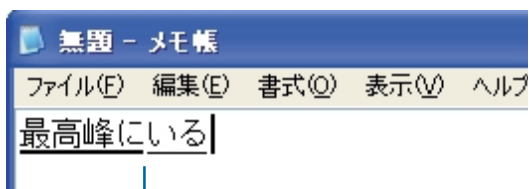

文節の区切りが違って変換されています。

6

[Shift] ｷｰを押しながら [] ｷｰを5回押す

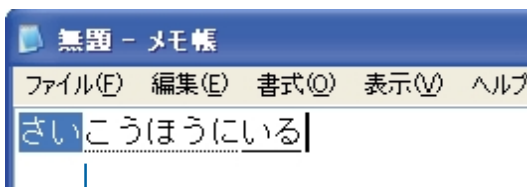

文節の区切りが5文字短くなります。

ヒント

文節の区切りを短くするとき
は [Shift] ｷｰを押しながら
[] ｷｰ、長くするとき
は [Shift] ｷｰを押しながら
[] ｷｰを押します。

読みに戻す文節を選択する
ときは [I] ｷｰを押しま
す。

7

[スペース]キーを2回押す

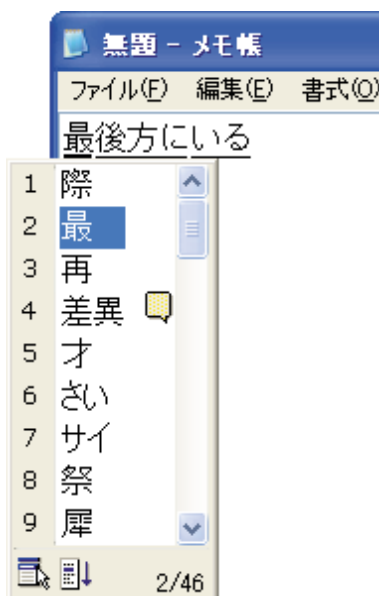

8

[Enter]キーを押す

ローマ字かな対応表

あ行	あ a	い i yi	う u wu whu	え e	お o	あ la	い li	う lu xu	え le xe lye xye	お lo xo
か行	か ka ca	き ki	く ku cu qu	け ke	こ ko co	うあ wha	うい whi	きゅ kyu	うえ whe	うお who kyo
						きゃ kya	きい kyi		きえ kye	きよ kyo
						くゃ qya	くゆ qyu		くえ qwe	くよ qyo
						くぁ qwa	くぃ qwi	くぅ qwu	くゑ qwe	くぉ qwo
						か ga	き gi	ぐ gu	げ ge	ご go
						ぎゃ gya	ぎい gyi	ぎゅ gyu	ぎえ gye	ぎよ gyo
						ぐぁ gwa	ぐぃ gwi	ぐぅ gwu	ぐゑ gwe	ぐぉ gwo
さ行	さ sa	し si ci shi	す su	せ se ce	そ so	しゃ sha	しい shi	しゅ shu	しえ she	しょ sho
						すぁ swa	すぃ swi	すぅ swu	すゑ swe	すぉ swo
						じゃ zya	じい zyi	じゅ zyu	じえ zye	じよ zyo
						じぁ ja	じぃ ji	じゅ ju	じゑ je	じょ jo
						じゃ jya	じい jyi	じゅ jyu	じえ jye	じよ jyo
た行	た ta	ち chi	つ tsu	て te	と to	ちゃ cha	ちい chi	ちゅ chu	ちえ che	ちよ cho
						つぁ cya	つぃ cyi	つゅ cyu	つゑ cye	つょ cyo
						つぁ tsa	つぃ tsi		つゑ tse	つぉ tso
						つ ltu xtu				
						てゃ tha	てい thi	てゆ thu	てえ the	てよ tho
						とぁ twa	とぃ twi	とぅ twu	とゑ twe	とぉ tuo



	だ	ぢ	づ	で	ど	ぢゃ	ぢい	ぢゅ	ぢえ	ぢょ
	da	di	du	de	do	dya	dyi	dyu	dye	dyo
						でゃ	でい	でゅ	でえ	でょ
						dha	dhi	dhu	dhe	dho
						どぁ	どい	どぅ	どえ	どぉ
						dwa	dwi	dwu	dwe	dwo
な行	な	に	ぬ	ね	の	にゃ	にい	にゅ	にえ	にょ
	na	ni	nu	ne	no	nya	nyi	nyu	nye	nyo
は行	は	ひ	ふ	へ	ほ	ひゃ	ひい	ひゅ	ひえ	ひょ
	ha	hi	fu	he	ho	hya	hyi	hyu	hye	hyo
						ふゃ	ふい	ふゅ	ふえ	ふょ
						fy a	fyi	fyu	fy e	fy o
						ふぁ	ふい	ふう	ふえ	ふぉ
						fwa	fwi	fwu	fw e	fw o
						fa	fi		fe	fo
							fyi		fy e	
	ば	び	ぶ	べ	ぼ	びゃ	びい	びゅ	びえ	びょ
	ba	bi	bu	be	bo	bya	byi	byu	bye	byo
						ヴぁ	ヴい	ヴう	ヴえ	ヴぉ
						va	vi	vu	ve	vo
						ヴゃ	ヴい	ヴゅ	ヴえ	ヴょ
						vya	vyi	vyu	vye	vyo
	ぱ	ぴ	ぷ	ぺ	ぽ	ぴゃ	ぴい	ぴゅ	ぴえ	ぴょ
	pa	pi	pu	pe	po	pya	pyi	pyu	pye	pyo
ま行	ま	み	む	め	も	みゃ	みい	みゅ	みえ	みょ
	ma	mi	mu	me	mo	mya	myi	myu	mye	myo
や行	や		ゆ		よ	ゃ		ゅ		ょ
	ya		yu		yo	lya		lyu		lyo
						xya		xyu		xyo
ら行	ら	り	る	れ	ろ	りゃ	りい	りゅ	りえ	りょ
	ra	ri	ru	re	ro	rya	ryi	ryu	rye	ryo
わ行	わ	うい		うえ	を	ん	ん	ん	ん	
	wa	wi		we	wo	n	nn	n'	xn	

注

っ： n 以外の子音の連続も可。

例： itta いった

ん： 子音の前のみ n。母音の前は nn または n。

例： kanni かんい

例： kani かに

ヴ： ひらがなはありません。

6. TVやCDを楽しもう

パソコンでテレビを見たり、音楽CDを聴いて一息入れましょう。
テレビは、テレビ機能が付いたパソコンで楽しめます。

テレビを見る

テレビを見る場合は準備が必要です。

アンテナの接続と確認

テレビアンテナが、パソコンに接続されているかご確認ください。接続されていない場合は、接続してください。

テレビを見られるようにする

Windowsを立ち上げ、チャンネル設定などPrius Navistationの設定を行います。

1 パソコンの電源を入れ、Windowsを立ち上げる

2 わくわくナビを立ち上げる

3 [アプリケーション]、[テレビ・録画]メニュー、[Prius Navistation] アイテムをクリック
[Navistation]画面が表示されます。

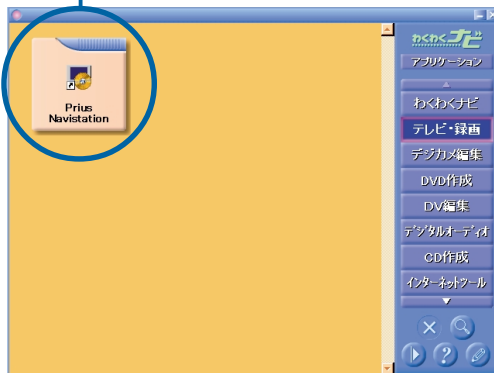

ヒント

パソコンでテレビを見ることができるのは、テレビ機能が付いているモデルです。

参照

接続方法 『接続と準備』の「5.いろいろな使い方をするために」
「テレビを見たい方は」

参照

設定方法 『始めよう!TVエンターテインメント』「1.準備をしよう」
「準備する」

4

[テレビ&録画]ボタンをクリック
テレビの映像が表示されます。



音楽を聴く

音楽CDは、パソコンにセットするだけで再生が始まります。

1

パソコンの電源を入れ、Windowsを立ち上げる

2

CD-R/RW、DVD-RAM/Rなどのイジェクトボタンを押す
トレイが出てきます。

3

音楽CDをトレイにセットする

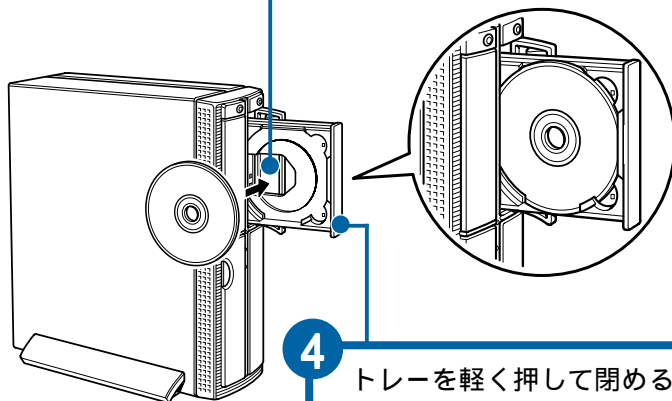

4

トレイを軽く押して閉める

Windows Media Playerが自動的に立ち上がり、
再生が始まります。

参照

詳細について『始めよう!TVエンターテインメント』「2. テレビを見よう」

ヒント

音が聞こえないときは

外付けのスピーカーを接続しているときは、スピーカーの電源が入っているかご確認ください。

Windows Media Playerで音量を上げてください。

参照

音量を上げる 「音量を調節する」

ヒント

CDをセットしたとき、動作を選択する画面が表示されたときは、動作を選択し[OK]ボタンをクリックします。[常に選択した動作を行う。]をチェックすると、この画面が表示されず、選択した動作になります。

CDをセットしたとき、自動的に再生が始まらないときは、[自動再生]が設定されていません。

参照

自動再生について 「4. コントロールパネルを使おう」 「CD/DVDなどの自動再生をやめる」

音楽をすぐ聴く

ノートパソコンの電源を入れたらWindowsを立ち上げずに、すぐにCD-ROMを再生できます。この方法をクイックCDプレイと呼びます。

パソコンをCDプレーヤーとして使用したい場合は、この機能をお使いください。

パソコン前面の **CD操作** ボタンを使って、クイックCDプレイモードで電源を入れます。

- 1 パソコン前面の **CD操作** ボタンを押す
CDの電源が入ります。

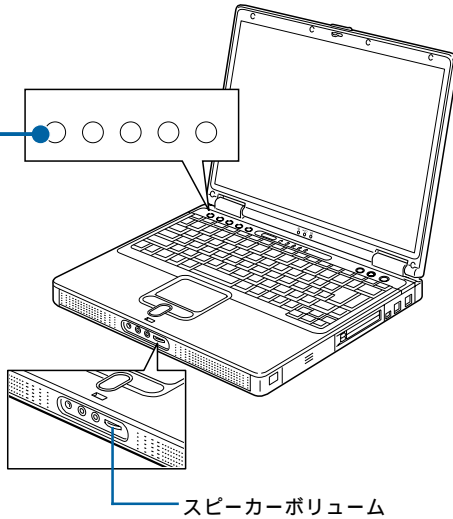

- 2 音楽CDを聴く場合は、音楽CDをCD-R/RWドライブに入れる
音楽CDが再生されます。

参照

CD操作ボタンの詳細 『接続と準備』「5.各部の名前とはたらきを知っておこう」

Windows Media Playerを使う

Windows Media Player を使って、音楽CDを楽しみましょう。

1

[スタート]ボタンをクリック

2

[Windows Media Player]
をクリック



ヒント

[スタート]ボタン - [すべてのプログラム] - [Windows Media Player]をクリックしても立ち上げることができます。

3

[CDからコピー]ボタンをクリック



[終了]ボタン

[再生]ボタン
CDを再生します。

[停止]ボタン
曲の再生を停止します。

[次へ]ボタン
次の曲を再生します。

[前へ]ボタン
前の曲を再生します。

[ミュート]ボタン
音を消します。

[モード切り替え]ボタン
コンパクトモードに切り替えます。

音量を調節する

1

[スタート]ボタン - [Windows Media Player]をクリック

Windows Media Playerが表示されます。

2

音量ツマミを左右にドラッグ



ヒント

[E]をクリックし [←] にすると、音が消えます。[→] をクリックして [E] にすると、音が鳴ります。

6

TVやCDを楽しもう

付録



用語集

英字

C

[Caps Lock]キー

[Shift]キーを押しながらこのキーを押すと、Caps Lockランプが点灯し、アルファベットの大文字が入力できるようになります。[Shift]キーを押しながら文字キーを押すと、アルファベットの小文字が入力できます。

Caps Lockランプ

[Shift]キーを押しながら[Caps Lock]キーを押すと、点灯します。Caps Lockランプが点灯しているときは、アルファベットの大文字が入力できます。

I

IMEツールバー

日本語入力システムの入力状態などを設定します。

N

[Num Lock]キー

このキーを押すと、Num Lockランプが点灯し、テンキーで数字や記号が入力できるようになります。

Num Lockランプ

[Num Lock]キーを押すと、点灯します。

Num Lockランプが点灯しているときは、テンキーの数字や記号が入力できます。

W

Windows

パソコンをわかりやすい方法で操作できるようにしたシステムです。

Windows Media Player

音声データや音楽データ、動画の再生などを行うアプリケーションです。

五十音

あ

アイコン

アプリケーションやデータなどを絵柄でわかりやすくしたものです。

ウィンドウ

Windowsでファイルの中身を見たり、アプリケーションを操作するときなどに開きます。

エクスプローラ



パソコンのファイルなどをツリー形式で見るもの。ファイルの移動・コピー・削除などが行えます。

か

カーソル

画面の文字や数値を入力できる位置を示します。

かな入力

キーボードに刻印されているひらがなを直接押して入力する方法。「はな」と入力するには、  とキーを押します。

壁紙

デスクトップの背景に表示する絵や写真のこと。あらかじめ用意されているものや、自分で作成したイラストやデジカメの写真などを表示できます。

キーボード

データを入力するもの。キーボードによっては、ワンタッチでインターネットやメールに接続できます。

クリック

マウスのボタンやポインティングパッドのクリックボタンを1回押すこと。メニューやアイコンなどを選択するときに行います。

クリップボード

データを移動・コピーするために、一時的に保管しておく場所です。

ごみ箱

使用しなくなったファイルなどを入れておくところです。

コントロールパネル

パソコンを使う環境を設定するためのもの。マウスやキーボードの使い方を設定したり、使用しなくなったアプリケーションを削除することができます。

[コンピュータの電源を切る]画面

パソコンの終わり方を選択します。パソコンを終了したり、再立ち上げしたりできます。

コンピューター名

パソコンを識別する名称です。複数の同じモデルのパソコンをLANで接続するときなどに変更する必要があります。

さ

スクロール

画面で表示できない内容を流れるように表示することです。

スクロールバー

画面に表示できない内容があるときに表示されます。隠れている部分を表示するときに使います。

[スタート]ボタン

Windowsのいろいろな作業を始めるためのボタン。アプリケーションを立ち上げたり、Windowsを終了することができます。

た

タスクバー

現在作業中のウィンドウが表示されます。作業を切り替えることができます。

ダブルクリック

マウスのボタンやポインティングパッドのクリックボタンを2回続けて押すこと。ファイルを開いたり、アプリケーションを立ち上げるときに行います。

通知領域

日本語入力インジケータ、現在の時刻や音量の状態などが表示される領域です。

デスクトップ

作業するときに開いたり、[スタート]ボタンなどよく使うものが置かれている机のようなものです。

ドラッグ

マウスのボタンやポインティングパッドのクリックボタンを押しながらマウスカーソルを移動することです。

ドラッグアンドドロップ

アイコンなどを実行したい部分までドラッグし、その部分に重ねてはなすことです。

な

日本語入力システム

キーボードから入力した情報を、キーに対応するひらがなやカタカナに変えて入力するシステム。代表的なものにMicrosoft社のIMEやジャストシステム社のATOKなどがあります。

は

背景

デスクトップの背景。絵柄を変えて楽しむことができます。

フォーマット

フロッピーディスクやDVD-RAMなどを使えるようにする処理。初期化ともいいます。

フォルダー

ファイルなどを保管するものです。フォルダーの中にフォルダーを入れて階層的に整理することもできます。

フロッピーディスク

アプリケーションなどで作成したデータを保存しておくディスク。一度保存したデータを消して何回でも保存し直すことができます。

フロッピーディスクドライブ

フロッピーディスクを差し込むところです。

ヘルプ

操作方法や使い方などわからないことを説明します。

ポインティングパッド

ノートパソコンでマウスの代わりにするものです。

ポイント

マウスポインターをあるものに重ねることです。

ま

マイ コンピュータ

パソコンの中身や、パソコンに接続されているものをまとめたものです。

マイ ドキュメント

アプリケーションなどのデータを保存するフォルダー。

マウス

ディスプレイのマウスカーソルを動かし、Windowsなどの各種操作を行います。

マウスポインター

マウスで操作するとき、作業の対象になるものを示すもの。作業によって形が変わります。

メモ帳

文書を作成するWindows標準のアプリケーションです。

や

ユーザー





パソコンを使う人です。新しいユーザーを作成すると、お互いの秘密を守りながら一台のパソコンを複数の人で使うことができます。ユーザーの種類には、アプリケーションのインストールやユーザー名などを変更できる「コンピュータの管理者」と、一部の操作ができない「制限付きのユーザー」があります。

ら

ライトプロテクトノッチ

フロッピーディスクやDVD-RAMへの書き込みを禁止する部分です。

ローマ字入力

母音と子音を組み合わせたローマ字つづりで入力する方法。「はな」と入力するには     とキーを押します。

2 さくいん

記号

[Backspace] キー 21, 103
[Caps Lock] キー 19
[Delete] キー 21, 103
[Num Lock] キー 20
[Shift] キー 19
2DD 26
2HD 26

C

Caps Lock ランプ 19

D

DVD-R 27
DVD-RAM 27

I

IME ツールバー 84

N

Num Lock ランプ 20

P

PDF サーチ LE 37

W

Windows Media Player 112
Windows キー 24
Windows のバージョン 73

ア

アイコン 6
新しいプリンターを追加する 71

ウ

ウィンドウ 42
ウィンドウの大きさを変える 44
ウィンドウの表示を変える 47
ウィンドウを隠す / 表示する 48
ウィンドウを切り替える 48
上書きモード 24

エ

英字 / 記号を入力する 92, 99
英字を入力する 19
エクスペローラ 52

オ

音が聞こえないとき 110
音量 113

カ

カーソル 18
カーソルキー 21
書き込み禁止 26
カタカナを入力する 91, 98
『活用百科』CD 34
かな入力 86, 95
壁紙 49

キ

キーの種類 24
キーボード 17
[切り取り] 59

ク

クリック 8

コ

好みのスピードでスクロール 12
[コピー] 57
ごみ箱 61
[ごみ箱を空にする] 62

コントロールパネル 67
コンピューター名 80

サ

[最小化]ボタン 43
[再生]ボタン 112
[最大化]ボタン 43
削除 21

シ

自在にスクロール 12
[システム]アイコン 73
システムの設定 73
[システムのプロパティ]画面 73
修正 103
終了 41

ス

数字を入力する 20
スクロール 12, 45
スクロールスイッチ 7
スクロールバー 45
スクロールボタン 45
[スタート]ボタン 6

ソ

挿入モード 24

タ

タイトルバー 43
タスクバー 6, 48
立ち上げる 5
縦にスクロール 12
タブ 24
ダブルクリック 8

ツ

ツールバー 43

テ

デスクトップ 6
テンキー 20
電源スイッチ 5
電源ランプ 5
電子マニュアル 34

ト

[閉じる]ボタン 43
ドラッグ 8
ドラッグアンドドロップ 8

ニ

日本語入力システム 84

ハ

背景 49
[貼り付け] 57
半角英字 92, 99

ヒ

左ボタン 7

フ

ファイル 52
ファイルを移動する 59
ファイルを選ぶ 63
ファイルをコピーする 57
ファイルを削除する 61
ファイルを追加する 63
ファンクションキー 24
フォーマット 27, 65
フォーマットできないとき 66
フォルダー 54
プリンター 71
プログラムキー 24
フロッピーディスク 26, 65



へ

ページをスクロールする 24

ヘルプ 29

ヘルプの目次 29

ホ

ホイールボタン 7

ポイント 7

マ

マウス 7

マウスポインター 6, 69

マウスポインターの移動 7

ミ

右ボタン 7

メ

メニューバー 43

メモ帳 18, 87

メモ帳の終了 23

メモ帳を立ち上げる 18

モ

[元に戻す] ボタン 43

ヨ

用語 31

用語索引 (PDF サーチ LE) 38

用語集 116

ラ

ライトプロテクトノッチ 26

ロ

ローマ字かな対応表 107

ローマ字入力 85

- お 願 い -

1. 本書の内容の一部または全部を無断で複写することは、禁止されています。
 2. 本書の内容については、将来予告なしに変更することがあります。
 3. 本書の内容について、万が一不審な点や誤りなどお気付きのことがありましたら、お買い求め先へご一報くださいますようお願いいたします。
 4. 運用した結果の影響については3項にかかわらず責任を負いかねますので、あらかじめご了承ください。
- ・ Microsoft、Windowsのロゴは米国Microsoft Corp.の米国およびその他の国における登録商標です。
 - ・ CyberSupportは株式会社ジャストシステムの商標です。
 - ・ その他、各会社名、各製品名は、各社の商標または登録商標です。

パソコン入門

初 版 2001年10月

無断転載を禁止します。

落丁・乱丁の場合はお取り替えいたします。

株式会社 日立製作所 デジタルメディアグループ

〒105-8430 東京都港区西新橋2丁目15番12号 日立愛宕別館

Copyright© Hitachi,Ltd. 2001. All rights reserved.



このマニュアルは、再生紙を使用しています。

PROA720P0-1

