

# お読み替えガイド

(形名 PCF-AR320Y 用)

HITACHI  
Inspire the Next

## ■ 主な内容 (詳しくは本書をご覧ください)

- CPU : 2.66GHz に変更されています。
- HDD 容量 : 約 80GB に変更されています。
- DVD スーパーマルチドライブ : 変更されています。
- テレビチューナーボード : 搭載されていません。
- リモコン : 添付されていません。
- アプリケーションソフト : 一部変更されています。
- ディスプレイ : 変更されています。

# Prius AirL

マニュアルはよく読み、保管してください。

■製品を使用する前に、安全上の説明をよく読み、十分理解してください。

■このマニュアルは、いつでも参照できるように、手近な所に保管してください。

# はじめに

このたびは日立のシステム装置（以下、パソコン）をお買い求めいただき、まことにありがとうございます。

このパソコンは、Prius Air L（形名 PCF-AR35L）をベースに仕様を変更したオリジナルモデル（形名 PCF-AR320Y）です。

本書では、添付のマニュアルの内容と異なる部分について説明します。

## 異なる内容

このパソコンは、ベースのモデルと比べて次の点が異なります。

- ・ CPU が、2.8GHz から 2.66GHz に変更されています。
- ・ HDD 容量が、約 250GB から約 80GB に変更されています。
- ・ DVD スーパーマルチドライブが変更されています。
- ・ テレビチューナーボードが搭載されておりません。
- ・ パソコン用リモコンが添付されておりません。
- ・ プレインストールされているソフトウェアが、一部変更されています。  
本モデルには、アプリケーションソフト「Microsoft<sup>®</sup> Office Personal Edition 2003」、  
「Microsoft<sup>®</sup> Office Home Style+」が添付されておりません。  
すべてのマニュアルにおいて、「Microsoft<sup>®</sup> Office Personal Edition 2003」、  
「Microsoft<sup>®</sup> Office Home Style+」についての説明は、お読み飛ばしてください。
- ・ パソコンの仕様が一部変更されています。
- ・ ディスプレイが変更されています。
- ・ パソコン背面のディスプレイ/リモコン受信ユニット専用コネクタの仕様が、一部変更されています。

添付のマニュアルなどで形名が PCF-AR35L と記載されている箇所は、すべて PCF-AR320Y にお読み替えてください。

お読み替えいただくときは、添付のマニュアルとあわせてご使用ください。

## ■ 『準備しよう！ Prius』

- ・ 「1章 パソコンを使えるようにしよう」、「同梱品チェックリストで確認しよう」  
本書「同梱品を確かめよう」の「同梱品チェックリストで確認しよう」に読み替えてください。
- ・ 本モデルには、リモコンが添付されておりません。  
リモコンについての説明は、お読み飛ばしてください。
- ・ 本モデルに同梱されるディスプレイは変更されています。  
本書「ディスプレイについて」をご参照ください。

## ■ 『プリウスナビを楽しもう！』

- ・ プレインストールされている電子マニュアルや『活用百科』CD内の電子マニュアルは、ベースモデル用のマニュアルです。添付の冊子マニュアルをご活用ください。
- ・ 添付の冊子は、テレビ機能なし専用のマニュアルです。



## ■ 『パソコン応用』

(電子マニュアルのみ、紙のマニュアルは添付されません。)

- ・「4章セットアップする」、「アプリケーションの個別インストール」  
本書「アプリケーションの個別インストール」に読み替えてください。
- ・「7章技術情報」、「パソコン仕様一覧」  
本書「パソコン仕様一覧」に読み替えてください。
- ・「7章技術情報」、「ドライブの仕様」  
本書「ドライブの仕様」に読み替えてください。

## ウィルス・セキュリティー対策のお願い

お使いのパソコンをウィルスやセキュリティーの問題から守るために、ご購入直後や、ふだんご使用になられるときにも Windows Update を行うことをおすすめします。

# 同梱品を確かめよう

次のものが同梱されています。

## 同梱品チェックリストで確認しよう

### ★パソコン

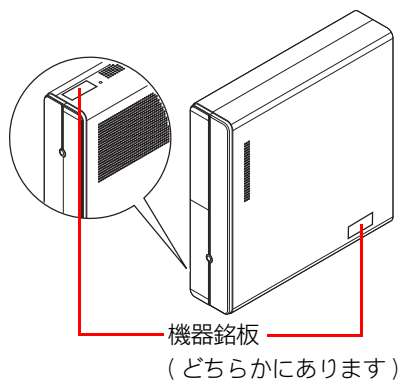

### ★パソコンスタンド

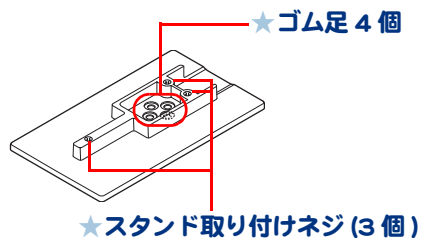

### ★キーボード

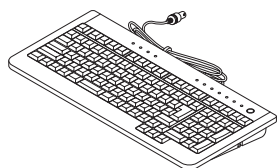

### ★マウス

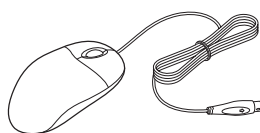

### ★電源コード (パソコン用)

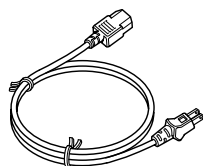

### ※ ヒント

- パソコンの形名を確認するには  
パソコン本体縦置き時(側面または底面)のどちらかにある機器銘板に、形名や製造番号が記載されています。
- パソコンスタンドには、横置き用のゴム足が収納されています。また、スタンド取り付けネジは、あらかじめ実装されています。

### ⚠ 注意

- ・ 縦置きでお使いになる場合、スタンドを取り付けた状態でパソコンを傾けないでください。スタンドが壊れることがあります。

## ディスプレイについて

本モデルに同梱されるディスプレイは、パソコンのマニュアルに記載のディスプレイとは異なります。

詳しくは、本モデルに付属されるディスプレイの「取扱説明書」をご参照ください。

- 
-  **重要** ●本モデルに添付のディスプレイには、USB コネクタがありません。USB ケーブルの接続は不要です。  
また、USB ケーブルは添付されていません。

## ディスプレイ / リモコン受信ユニット専用コネクタについて

パソコン背面のディスプレイ / リモコン受信ユニット専用コネクタは、USB コネクタとして使用可能です。

# アプリケーションの個別インストール

アプリケーションは、HDD イメージや『再セットアップディスク (Disc1)』、各ソフトウェアに付属の CD を使ってインストールします。インストールで特別な制限や設定が必要なアプリケーションは、次の表の「設定」に○印があります。内容は「各アプリケーションの制限や設定」をご参照ください。

**重要** ● アプリケーションをインストールするときは、管理者権限を持つユーザー（アカウント）でインストールしてください。

**※ ヒント** ● 表の「一括インストール」に○印があるアプリケーションは、『再セットアップディスク (Disc1)』の「一括セットアップ」でインストールできます。モデルによっては○印がない場合があります。  
● 表の「購入時」に○印のあるアプリケーションは、購入時にインストールされています。  
● 表の「インストールプログラム」は、各アプリケーションを個別にインストールする場合のプログラム収録ディスクを表します。

インストールには、次の方法があります。

- ・ HDD イメージからのインストール
- ・ 『再セットアップディスク (Disc1)』からのインストール
- ・ 『アプリケーションディスク』からのインストール
- ・ 付属の CD からのインストール

アプリケーション一覧	設定	一括インストール	購入時	インストールプログラム
	○：必要 －：不要	○：可能 ×：不可	○：有り ×：無し	HDD：HDD イメージ DVD：再セットアップディスク (Disc1) CD：付属の CD
Beat.Jam for HITACHI	○	○	○	DVD
Beat.Jam Music Server *1	－	○	○	DVD
Beat.Jam Network Player	－	○	○	DVD
WinDVD5 for HITACHI	○	○	○	DVD
DVD Movie Writer 3.5 for HITACHI	○	○	○	DVD
DVD-MovieAlbumSE 4	－	○	○	DVD
DVD-RAM ドライバー	○	○	○	DVD
RecordNow! 7.3	○	○	○	DVD
MediaMarina	○	×	○	CD (アプリケーションディスク)
Adobe Photoshop Album 2.0 Mini	－	×	○	CD (アプリケーションディスク)
Java™2 Platform Standard Edition Runtime Environment Version 5.0	－	○	○	HDD
マウス吸着	－	○	○	DVD
画面拡大	－	○	○	DVD
FlashMaker	○	×	○	DVD
ホームページミックス R.2	○	×	○	CD (アプリケーションディスク)
goo スティック	－	○	○	CD (活用百科)
Norton Internet Security 2005	－	×	○	CD (アプリケーションディスク)
筆ぐるめ Ver.12 for HITACHI	○	×	○	CD (アプリケーションディスク)
らくらく家計簿ゆとりちゃん 5	○	○	○	DVD
タイピングドリーム アフロ犬	－	○	○	DVD

アプリケーション一覧		設定	一括インストール	購入時	インストールプログラム
		○：必要 －：不要	○：可能 ×：不可	○：有り ×：無し	HDD：HDD イメージ DVD：再セットアップディスク (Disc1) CD：付属の CD
ATLAS 翻訳パーソナル 2005 LE		○	○	○	DVD
時事通信社家庭の医学 デジタル版 II		－	○	○	DVD
駅すばあと		○	○	○	DVD
Adobe Reader		－	○	○	CD (活用百科)
CyberSupport for HITACHI		－	×	○	CD (活用百科)
わくわくナビ		－	○	○	DVD
Macromedia® Shockwave®		－	○	○	CD (活用百科)
Macromedia® Flash® Player		－	○	○	CD (活用百科)
オンライン サインアップ ソフト	@nifty	○	○	○	CD (活用百科)
	AOL	○	○	○	
	BIGLOBE	－	○	○	
	DION	○	○	○	
	isao.net	－	○	○	
	OCN	－	○	○	
	ODN	－	○	○	
	So-net	○	○	○	
Drag'n Drop CD+DVD	Drag'n Drop CD+DVD 4 for HITACHI	○	×	×	HDD
	安心楽々引越しパック *2	○	×	×	HDD
	ノックリックバックアップ Auto-Grabber *2	○	×	×	HDD
Prius ツール	Prius で楽しもう！	－	○	○	DVD
	Prius サウンド REC	－	○	○	DVD
	Prius かんたんファイル メール	－	○	○	DVD
	Prius かんたん PC 設定	－	○	○	DVD
	Prius かんたんファイル サーチ	－	○	○	DVD
	Prius 四字熟語	－	○	○	DVD
	Prius 一文字	－	○	○	DVD
	Prius 筆算	－	○	○	DVD
	Prius デカ文字ツール	－	○	○	DVD
	自動ログオン設定 プログラム	－	○	○	DVD
Prius Navistation3	Prius Navistation3	－	○	○	DVD
	メール着信設定 *3	－	○	○	DVD

- \* 1 : BeatJam for HITACHI をインストールするときに、同時にインストールが行えます。
- \* 2 : Drag'n Drop CD+DVD for HITACHI をインストールすると、使用できるようになります。
- \* 3 : Prius Navistation3 を選択すると同時にインストールされます。

## 各アプリケーションの制限や設定

アプリケーションによっては、「アプリケーションの個別インストール」で説明した手順と異なる手順が必要だったり、特別な制限がある場合があります。そのようなアプリケーションをインストールするときは、開始前に該当するアプリケーションの項目をお読みください。

- ※ ヒント** ● 各アプリケーションの情報については、アプリケーション提供元のホームページをご参照ください。
- 市販のアプリケーションをご利用の場合、Windows XP で動作するか、各メーカーにお問い合わせください。

- ▲ 重要** ● アプリケーションは、コンピュータの管理者権限を持つユーザーで使用してください。制限ユーザーでは使用できないアプリケーションがあります。

### BeatJam for HITACHI

- ・ [BeatJam のセットアップ] 画面が表示されたら、[BeatJam のセットアップ] ボタンをクリックしてください。
- ・ [BeatJam] のセットアップが終了したら、[BeatJam のセットアップ] 画面で [EXIT] ボタンをクリックしてください。
- ・ [BeatJam Network Player] を、「BeatJam for HITACHI」に続けてインストールしてください。

### WinDVD5 for HITACHI

- ・ 市販されている「WinDVD」と「WinDVD5 for HITACHI」は、同一パソコン内に両方ともインストールすることはできません。市販の「WinDVD」をインストールする場合は、事前に「WinDVD5 for HITACHI」を必ずアンインストールしてください。
- ・ インストール中に、[[HTML Help 1.31 Update] ※ Command line option syntax error. Type Command /? For Help.] というメッセージが表示されたら、[OK] ボタンをクリックしてください。このメッセージはアカウント名に全角文字を使用した場合などに表示されます。このメッセージが表示されても正常にインストールされます。

### DVD Movie Writer 3.5 for HITACHI

- ・ [ユーザ情報] 画面が表示されたら、[ユーザ名]、[会社名]を入力して [次へ] をボタンをクリックしてください。
- ・ [セットアップタイプ] 画面が表示されたら、[[Ulead DVD MovieWriter 3.5 for Hitachi] のお読みくださいファイルを読みます] および、[Ulead DVD MovieWriter 3.5 for Hitachi] のチェックボックスをクリックしてチェックを外し、[次へ] ボタンをクリックしてください。
- ・ [InstallShield ウィザードの完了] 画面では、[いいえ、あとでコンピュータを再起動します。] のチェックボックスをクリックしてチェックを入れ、[完了] ボタンをクリックしてください。

### DVD-RAM ドライバー

- ・ [InstallShield ウィザードの完了] 画面で、「いいえ、あとでコンピュータを再起動します。」のチェックボックスにチェックを入れて、[完了] ボタンをクリックしてください。
- ・ [Readme XP] テキストが表示されたら、テキストを閉じてください。

### RecordNow! 7.3

- ・ [顧客情報] 画面が表示されたら、ユーザ名と会社名を入力して [次へ] ボタンをクリックしてください。
- ・ [セットアップ ウィザード完了] 画面が表示されたら、[README ファイルを表示する] のチェックボックスをクリックしてチェックを外し、[完了] ボタンをクリックしてください。
- ・ [インストーラ情報] 画面で立ち上げ直すかどうかの確認メッセージが表示されたら、[いいえ] をクリックしてください。



## MediaMarina

- ・ オプションの選択画面で「BeatJam for HITACHI」がインストールされている場合は、「音楽ライブラリを使用する」にチェックを入れ、[次へ]ボタンをクリックしてください。出荷時および一括セットアップ後は、インストールされています。
- ・ B's Recorder GOLD LI のセットアップで再起動を促されたら、「いいえ、あとでコンピュータを再起動します。」にチェックを入れ、[完了]ボタンをクリックしてください。

## FlashMaker

- ・ [ユーザ情報]画面で「名前」、「所属」を入力して、[次へ]ボタンをクリックしてください。
- ・ [InstallShield Wizard の完了]画面で、「[お使いになる前に]」を表示します。」のチェックボックスをクリックして空欄にし、[完了]ボタンをクリックしてください。

## ホームページミックス R.2

- ・ [ホームページミックスのセットアップ]ボタンをクリックしてください。
- ・ 使用者名の入力画面で、「使用者名」を入力し、[次へ]ボタンをクリックしてください。
- ・ シリアルナンバー・User IDの入力画面で、何も入力せずに、[次へ]ボタンをクリックしてください。
- ・ [セットアップ終了]画面では、[セットアップ終了]ボタンをクリックしてください。

## 筆ぐるめ Ver.12 for HITACHI

- ・ [筆ぐるめ Ver.12 インストール]ボタンをクリックしてください。
- ・ ユーザ情報画面で「ユーザ名」、「所属」を入力して、[次へ]ボタンをクリックしてください。
- ・ [セットアップ完了]画面では、「いいえ、今は筆ぐるめ Ver.12 を起動しません。」にチェックを入れ、[確認]ボタンをクリックしてください。

## らくらく家計簿ゆとりちゃん5

- ・ [らくらく家計簿ゆとりちゃん5セットアップ]画面が表示されたら、[セットアップ]ボタンをクリックしてください。
- ・ [ゆとりちゃん5]フォルダーが表示されたら、フォルダーを閉じてください。

## ATLAS 翻訳パーソナル 2005 LE

- ・ [ユーザ情報]画面で「ユーザ名」、「所属」を入力して、[次へ]ボタンをクリックしてください。

## 駅すばあと

- ・ [駅すばあと全国版]フォルダーが表示されたら、フォルダーを閉じてください。

## @nifty

- ・ [@niftyでインターネットのインストール完了]画面が表示されたら、「インストール終了後、Readmeを表示する」のチェックボックスをクリックしてチェックを外し、[完了]ボタンをクリックしてください。

## AOL

- ・ [DION(KDDI)のご紹介]フォルダーが表示されたら、フォルダーを閉じてください。

## DION

- ・ [DION(KDDI)のご紹介]フォルダーが表示されたら、フォルダーを閉じてください。

## So-net

- ・ [InstallShieldWizard の完了] 画面では、[So-net 簡単スターター V2.3 の起動] のチェックボックスをクリックしてチェックを外し、[完了] ボタンをクリックしてください。

## Drag'n Drop CD+DVD

- ・ インストール中に、[[Windows Media Format 9 Series Runtime Setup] ※: Command line option syntax error. Type Command /? For Help.] というメッセージが表示されたら、[OK] ボタンをクリックしてください。このメッセージはアカウント名に全角文字を使用した場合などに表示されます。このメッセージが表示されても正常にインストールされます。
- ・ セットアップの終了時に、[いいえ、後でコンピュータを再起動します。] にチェックボックスにチェックを入れ、[OK] ボタンをクリックしてください。

# パソコン仕様一覧

パソコンの仕様を紹介します。

製品名	Prius Air L
形名	PCF-AR320Y
インストール OS 形式	Microsoft® Windows® XP Home Edition (With Service Pack2 セキュリティー強化機能対応)
CPU (重要 1) 名称	インテル® Celeron® D プロセッサ 330
動作周波数	2.66GHz
フロントサイド・バス	533MHz
チップセット	インテル®865GV チップセット
キャッシュメモリー	1次 12K $\mu$ OPs 実行トレース +16KB データ (CPU 内蔵)
	2次 256KB (CPU 内蔵)
RAM	標準メモリー (ヒント 1) 256MB (DDR SDRAM PC3200)
	最大メモリー 2048MB
	ビデオメモリー 最大 64MB (メインメモリーと共有)
グラフィック (ヒント 2)	800 × 600 ドット時 65536 色 /1677 万色
	1024 × 768 ドット時 65536 色 /1677 万色
	1280 × 1024 ドット時 65536 色 /1677 万色
ディスプレイ	17 型カラー液晶ディスプレイ
HDD (ヒント 3)	約 80GB
ドライブ	DVD スーパーマルチドライブ
カレンダー時計 (重要 2)	年月日、時分秒を刻時、刻時誤差 ± 150 秒 /月
FAX データモデム (ヒント 4、5)	DATA 56Kbps、FAX 14.4Kbps
コネクター	ラインイン 1 個 (ステレオミニジャック)
	ラインアウト 1 個 (ステレオミニジャック)
	マイク 1 個 (モノラルミニジャック)
	ヘッドホン 1 個 (ステレオミニジャック)
	光デジタルオーディオ出力 / 丸型、背面のマイクコネクターと兼用 1 個
	IEEE1394 S400 (4 ピン) 1 個 (4 ピン)
	USB2.0 (重要 3) 6 個 (パソコン前面 :2、パソコン背面 :4)
	LAN 1 個
	キーボード 1 個 (PS/2)
	マウス 1 個 (PS/2)
	アナログ RGB (ミニ D-sub15 ピン) 1 個
拡張スロット	スロット 1 (重要 4) PCI 規格 (ボードサイズ : 幅 107mm、奥行 178mm 以下)
	スロット 2 PCI 規格 (ボードサイズ : 幅 107mm、奥行 130mm 以下)
PC カードスロット	TYPEII × 2 個または TYPEIII × 1 個 PC Card Standard 準拠、Card Bus 対応

製品名		Prius Air L
形名		PCF-AR320Y
SDメモリーカード/メモリスティック ダイレクトスロット (重要5)		1個 SDメモリーカードダイレクトスロット： (著作権保護機能付き) メモリスティックスロット： (著作権保護機能なし、メモリスティック PRO 対応)
電源	周波数	50/60Hz
	入力電圧	AC100V
消費電力	パソコン	約 70W (最大:250W、スタンバイ時:約 5.3W)
	ディスプレイ	約 33W (最大:40W、スタンバイ時:約 2W)
省エネ法に基づく表示 (ヒント6)	区分	P
	エネルギー消費効率	0.00052
外形寸法	パソコン	93 (W) × 377 (D) × 359 (H) mm (スタンド・突起部含まず) 164 (W) × 394 (D) × 389 (H) mm (スタンド・突起部含む)
	ディスプレイ	383 (W) × 192 (D) × 374 (H) mm (スタンド含む)
質量	パソコン	約 7.8kg (スタンド含まず)
	ディスプレイ	約 5.1kg (ケーブル含まず)
周囲温度	動作時 (重要6)	10 ~ 35 °C
	非動作時	- 10 ~ 43 °C
	保存および輸送時	- 10 ~ 60 °C
周囲湿度	動作時 (重要6)	20 ~ 80%Rh (結露しないこと)
	非動作時	20 ~ 80%Rh (結露しないこと)
	保存および輸送時	20 ~ 80%Rh (結露しないこと)
	最大湿球温度	25 °C

- ※ヒント** 1： [コントロールパネル] - [システム] アイコン - 「システムのプロパティ」でメモリー容量を確認できます。この容量は、実装容量からビデオメモリー容量分 (8 ~ 64MB 間で使用状況に合わせて変更) を引いた値です。
- 参照** → メモリーボードについて → 『パソコン応用』3章の「メモリーボードとメモリーボードソケットの組み合わせかた」
- 2： Windows XP での表記は、65536 色は中 (16 ビット)、1677 万色は高 (24 ビット)・最高 (32 ビット) です。ただし、ディスプレイによっては最高 (32 ビット) に設定しても 1677 万色以下になります。
- 3： 電源を切ると、HDD のヘッドは自動で待機領域に移動します。  
HDD の容量は、1GB=10<sup>9</sup> バイトで計算した場合の数値を表しています。
- 4： 最高速度は 56Kbps ですが、実回線では回線状態により 56Kbps では接続できないことがあります。PBX 内線を経由して接続する場合は、直接外線に接続する場合と比べて通信速度が下がります。
- 5： 電気通信事業法による端末機器技術基準適合認定を受けた端末機器です。  
認定形式：PM560MS  
認定番号：A03-0524JP
- 6： エネルギー消費効率とは、省エネ法で定める測定方法により測定した消費電力を省エネ法で定める複合理論性能で除したものです。

- ▲重要** 1： [コントロールパネル] - [システム] アイコン - [システムのプロパティ]、システム情報、アプリケーションなどによっては、正しく表示されないことがあります。CPU 情報は BIOS メニューの [Standard CMOS Features] でご確認ください。
- 2： 時計にはメインボードのリチウム電池を使っています。取り外さないでください。寿命で交換する場合は、お問い合わせ先にご連絡ください。刻時誤差は、メインボードのリアルタイムクロックの数値です。Windows の時間とずれることがあります。
- 3： パソコン背面のディスプレイ/リモコン受信ユニット専用コネクターは、USB コネクターとして使用可能です。
- 4： モデムボードを取り付け済みです。
- 5： マルチメディアカード (MMC) は使用できません。
- 6： 長時間の非動作時から動作させる場合は、周囲の温度や湿度になじむまで時間を置いてから起動してください。



**※ ヒント**

● K (大文字) と k (小文字) の記載の単位は、K (大文字) : 1024、k (小文字) : 1000 で換算しています。

# ドライブの仕様

## DVD スーパーマルチドライブの仕様

項目	仕様
読み込み速度*	CD-ROM、CD-R：最大 32 倍速、CD-RW：最大 24 倍速 DVD-ROM：最大 12 倍速、DVD-R/RW：最大 8 倍速、DVD-RAM：最大 3 倍速 DVD+R/RW：最大 8 倍速
書き込み速度	CD-R：最大 24 倍速、CD-RW：最大 16 倍速、DVD-R：最大 8 倍速 DVD-RW：最大 4 倍速、DVD-RAM：最大 3 倍速、DVD+R：最大 8 倍速 DVD+RW：最大 4 倍速
インターフェース	ATAPI
データ転送速度 (I/F 上)	最大 66.6MB/sec
平均アクセスタイム	165ms
バッファメモリー	2MB
ローディング方式	トレイ式 / 電動イジェクト
読み込み可能ディスク	CD-ROM、CD-R、CD-RW、DVD-ROM、DVD-R、DVD-RW、DVD-RAM DVD+R、DVD+RW
書き込み可能ディスク	CD-R/RW、DVD-R(4.7GB)、DVD-RW(Ver.1.1)、DVD-RAM(4.7GB/9.4GB)、 DVD+R(4.7GB)、DVD+RW(4.7GB)
対応フォーマット	CD-DA(オーディオ CD)、CD-ROM(model、mode2)、CD-ROM XA (mode2 の Form1、Form2)、CD-R/RW、Photo CD(シングル/マルチセッション)、 Video CD、CD Extra(CD+)、CD-TEXT、CD-I、DVD-ROM、 DVD-R(3.95GB/4.7GB)、DVD-VIDEO、DVD-RW(4.7GB)、 DVD-RAM(2.6GB/4.7GB/9.4GB、Type1 は除く)
推奨ディスク	CD-R：太陽誘電 (株) 製、三菱化学メディア (株) 製、TDK (株) 製 日立マクセル (株) 製、 CD-RW：三菱化学メディア (株) 製、リコー (株) 製、 日立マクセル (株) 製 Hi Speed CD-RW：三菱化学メディア (株) 製、リコー (株) 製、 日立マクセル (株) 製 DVD-R(4x)：松下電器産業 (株) 製、太陽誘電 (株) 製、Pioneer (株) 製 日立マクセル (株) 製 DVD-RW：日本ビクター (株) 製、TDK (株) 製、日立マクセル (株) 製 DVD-RAM：松下電器産業 (株) 製、日立マクセル (株) 製 DVD-R：日立マクセル (株) 製 DVD+RW：日立マクセル (株) 製

\*： ディスクの回転率が大きい場合や高速での読み込みが困難な場合は、自動で回転率を落とします。

### 重要

- 推奨ディスク以外を使用される場合、正しく動作しないことがあります。
- 使用するディスクによって、専用ソフトが必要です。
- ディスクをドライブに入れた直後に“Not Ready”などの準備ができていないことを示すエラーメッセージが表示される場合があります。この場合は、ディスクアクセスランプが消灯するまでお待ちください。
- カートリッジ式のディスクは、カートリッジから取り外した状態でのみ使用可能です。
- CD-R/RW や DVD-R/RW ディスクは、追加で書き込みをすると、書き込んだドライブ以外では正常に読み込めない場合があります。

- 
- ドライブには、次のものを絶対に入れないでください。ディスクを取り出せなくなったり、ドライブやディスクが破損の原因になります。
    - ・ 名刺型ディスクやハート型などの異形ディスク
    - ・ 8 cm 小径ディスクの 12cm 変換アダプター
    - ・ ” DVD Slim disc ” などの規格外ディスク
    - ・ コイン、クリップなどの金属物や液体など、ディスク以外の異物

## 他社製品の登録商標および商標についてのお知らせ

このマニュアルにおいて説明されている各ソフトウェアは、ライセンスあるいはロイヤリティー契約のもとに供給されています。ソフトウェアおよびマニュアルは、そのソフトウェアライセンス契約に基づき同意書記載の管理責任者の管理のもとでのみ使用することができます。

それ以外の場合は該当ソフトウェア供給会社の承諾なしに無断で使用することはできません。

- ・ Microsoft、Windows は、米国 Microsoft Corp. の登録商標です。
- ・ インテル、Celeron は Intel Corporation の登録商標です。
- ・ その他、各会社名、各製品名は、各社の商標または登録商標です。

---

# お読み替えガイド

初 版 2004 年 12 月

無断転載を禁止します。

---

落丁・乱丁の場合はお取り替えいたします。

---

## 株式会社 日立製作所 インターネットプラットフォーム事業部

〒 243-0435 神奈川県海老名市下今泉 810 番地  
お問い合わせ先: 安心コールセンター 0120-8855-96

---

© Hitachi,Ltd.2004.All rights reserved.



このマニュアルは、再生紙を使用しています。